

# Preisliste • Programm 2019

Bildwandkalender

Organisationskalender

Terminkalender

Notizbücher



# Preisliste 2019

## Liebe Kunden,

das arti-Kalenderprogramm für 2019 bietet Ihnen neben den Klassikern wie in jedem Jahr zahlreiche Neuerscheinungen und Produktoptimierungen wirksamer Werbemittel für 365 Tage im Jahr.

### Informationen zur Preisliste:

- Sie finden am Ende der Preisliste hilfreiche Vermaßungsskizzen für Ihre Werbeanbringung bei Wandkalendern.
- Ebenso finden Sie dort ein Versandbeispiel zur Portooptimierung Ihrer Aussendung.

### Bitte beachten Sie bei Ihrer Bestellung:

- Bei Wandkalendern beträgt die Mindestbestellmenge für einen individuellen Werbeeindruck auf der Kopfleiste 100 Stück, auf der verlängerten Rückwand 200 Stück und für einen Eindruck auf jedem Monatsblatt ebenfalls 200 Stück.
- Die Mindestbestellmenge für eine individuelle Werbeanbringung wie Prägung, Werbeseite, Firmeneindruck oder Siebdruck auf Terminkalendern beträgt 100 Stück pro Thema. Der Eindruck auf Adresshefte oder der Druck von Werbepostern in Plankalender ist ab einer Bestellmenge von 500 Stück möglich.
- Der Mindestauftragswert beträgt netto 200,00 EUR.
- Die Mindestbestellmenge ist die jeweils niedrigste Staffelmenge bzw. Verpackungseinheit.
- Bestellmengen müssen durch die jeweilige Verpackungseinheit (VPE) teilbar sein. Die Verpackungseinheiten finden Sie hinter jedem Artikel in der Preisliste. Wir behalten uns aus produktionstechnischen Gründen vor, in Einzelfällen von den VPE abzuweichen und die Lieferung in anderen VPE vorzunehmen.
- Aus fertigungstechnischen Gründen behalten wir uns eine Mehr- oder Minderlieferung von bis zu 5% vor. Es werden immer nur ganze Verpackungseinheiten auf- oder abgerundet, woraus sich in Einzelfällen eine höhere Abweichung ergeben kann.
- Bei Anlieferung von druckreifen Daten werden Handlingskosten in Höhe von 12,50 EUR pro Eindruck berechnet. Die Druckvorlagenherstellung Ihres Eindrucks wird mit einem Stundensatz von 95,00 EUR nach Aufwand berechnet.
- Ein Korrekturversand wird pauschal mit 9,00 EUR berechnet.
- Die angegebenen Preise verstehen sich netto zzgl. der gesetzlichen Mehrwertsteuer und zzgl. Transport- und Verpackungskosten, welche separat ausgewiesen werden.
- Sofern nicht anderes vereinbart, wird die Bestellung umgehend nach Fertigung zur Auslieferung gebracht und fakturiert. Es besteht die Möglichkeit einen Wunschliefertermin vorzugeben (abgehende KW). Hierfür wird eine Einlagerungspauschale von 29,90 EUR je Auftrag erhoben.
- Die Lieferung erfolgt ab Werk, Zahlungsziel 8 Tage netto ohne Abzug. Eine Abholung der Ware ist gegen eine Aufwandspauschale in Höhe von 79,90 EUR je Auftrag möglich.
- Es gelten unsere AGB, welche Sie unter [www.arti-promotion.de](http://www.arti-promotion.de) herunterladen können.
- Die Preise sind gültig für das Kalenderprogramm 2019. Die arti promotion GmbH behält sich jedoch ausdrücklich vor, in individuellen Angeboten auch andere Preise anzubieten bzw. eine anderweitige Preisvereinbarung mit dem jeweiligen Besteller zu treffen.

### Inhaltsverzeichnis

- |  |  |
|--|--|
| • Bildwandkalender<br>Seite 3–5                                      | • Werbeanbringung Wand- & Organisationskalender<br>Seite 32–34 |
| • Einzelverpackung für Kalender mit verlängerter Rückwand<br>Seite 5 | • Werbeanbringung Terminkalender/Notizbücher<br>Seite 34       |
| • Plakatkalender und Zubehör<br>Seite 5                              | • Einstecktaschen/Stifthalter/Set-Verpackung<br>Seite 36       |
| • Organisationskalender<br>Seite 6–7                                 | • Versandleistungen/Portosparer<br>Seite 36                    |
| • Terminkalender/Notizbücher<br>Seite 8–31                           | • Vermaßungsskizzen<br>Seite 37–41                             |

# Bildwandkalender

**Einstecken in Einzelverpackung bei uns immer inklusive**

Titel	Artikel-Nr.	Format Kalenderblock (cm)	Katalogseite	Muster Preis für 1 – 5 Exemplare	Staffelpreise/Stück (in EUR)				Werbeanbringung	VPE*	Einzelverpackung inkl. Einstecken	
					ab 50	ab 500	ab 1.000	ab 2.000			Artikel-Nr.	Preis

Werbeanbringungen ab Seite 32



## Bildwandkalender

VPE\* = Verpackungseinheit

A												
100-jähriger Kalender	010001 F19	30,0 x 39,0	124	6,80	4,40	3,75	3,45	3,30	① ③	50	300052 X00	0,80
Abenteuer Erde	010486 F19	60,0 x 47,5	105	28,40	21,60	18,50	15,25	15,00	① ④	10	300056 X00	1,40
Alpen – Alps	010015 F19	30,0 x 39,0	98	6,80	4,40	3,75	3,45	3,30	① ③	50	300052 X00	0,80
Around the World	010388 F19	46,0 x 39,0	88	6,80	5,50	4,90	4,50	4,35	① ④	20	300053 X00	1,15
Autolegenden	010561 F19	24,0 x 33,0		3,85	3,10	2,70	2,35	2,20	①	50	300051 X00	0,75

B												
<small>neu</small> Berge & Meer – Wendekalender	010798 L19	46,0 x 39,0	91	8,75	7,55	7,35	7,05	6,05	④	20	300732 X00	1,25
Bikes & Girls	010196 F19	39,0 x 30,0	142	6,80	4,95	4,30	3,95	3,75	① ③	50	300052 X00	0,80
Bis zum Horizont	010902 F19	46,0 x 39,0	87	6,80	5,50	4,90	4,50	4,35	① ④	20	300053 X00	1,15
Blüten-Sinfonie	010381 F19	30,0 x 39,0	111	6,80	4,40	3,75	3,45	3,30	① ③	50	300052 X00	0,80

C												
Classic Cars	010092 F19	39,0 x 30,0	140	6,80	4,95	4,30	3,95	3,75	① ③	50	300052 X00	0,80

D												
Dankeschön	010563 F19	24,0 x 33,0	122	3,85	3,10	2,70	2,35	2,20	①	50	300051 X00	0,75
Deutschland – Germany	010033 F19	30,0 x 39,0	99	6,80	4,40	3,75	3,45	3,30	① ③	50	300052 X00	0,80
Deutschland-Reise	010278 F19	24,0 x 33,0		3,85	3,10	2,70	2,35	2,20	① ③	50	300052 X00	0,80
Deutschlands Küsten	010506 F19	39,0 x 30,0	101	6,80	4,95	4,30	3,95	3,75	① ③	50	300052 X00	0,80
Dream Girls	010319 F19	34,0 x 44,0	146	6,80	5,50	4,90	4,50	4,35	① ④	25	300060 X00	0,90

E												
Elements – The Power of Nature	010942 F19	39,0 x 30,0	104	6,80	4,40	3,75	3,45	3,30	① ③	50	300052 X00	0,80
Erotic Women	010474 F19	34,0 x 44,0	148	6,80	5,50	4,90	4,50	4,35	① ④	25	300060 X00	0,90
Europa – Europe	010039 F19	30,0 x 39,0	97	6,80	4,40	3,75	3,45	3,30	① ③	50	300052 X00	0,80
Europa Impressionen	010460 F19	24,0 x 33,0		3,85	3,10	2,70	2,35	2,20	①	50	300051 X00	0,75

F												
Fit & Gesund	010943 F19	12,0 x 52,5	126	3,85	3,10	2,70	2,35	2,20	① ②	50	300050 X00	0,80
Fit für den UnRuhestand	010898 F19	12,0 x 66,0	127	3,85	3,10	2,70	2,35	2,20	①	50	300050 X00	0,80
Flowers	010035 F19	30,0 x 39,0	110	6,80	4,40	3,75	3,45	3,30	① ③	50	300052 X00	0,80

G												
Gärten – Oasen der Entspannung	010051 F19	39,0 x 30,0	108	6,80	4,40	3,75	3,45	3,30	① ③	50	300052 X00	0,80
GEO Klassiker: Traumpfade	010352 L19	60,0 x 55,0	72	38,35	29,80	24,85	21,80	20,95	④	10	300133 X00	1,60
GEO Saison: Meerblick	010511 F19	58,0 x 36,0	75	23,25	18,00	13,55	12,70	11,25	① ④	20	301001 X00	1,15
GEO Saison: Sehnsuchtsorte	010348 F19	58,0 x 36,0	74	23,25	18,00	13,55	12,70	11,25	① ④	20	301001 X00	1,15
GEO Special: New York	010564 L19	50,0 x 45,0	73	28,40	21,60	18,50	15,25	15,00	④	10	300055 X00	1,45
GEO: Faszination Natur	010457 F19	23,0 x 45,5	77	8,60	7,80	7,60	7,25	6,50	① ③	25	300058 X00	1,10
GEO: Wege	010510 F19	24,0 x 69,0	76	23,25	18,00	13,55	12,70	11,25	① ④	20	300072 X00	1,15
Girls & Cars	010270 F19	30,0 x 39,0	143	6,80	4,95	4,30	3,95	3,75	① ③	50	300052 X00	0,80
Girls exklusiv	010055 F19	30,0 x 39,0	145	6,80	5,50	4,90	4,50	4,35	① ③	50	300052 X00	0,80

H												
Happy	010064 F19	12,0 x 52,5	131	3,80	2,70	2,30	2,10	1,95	① ②	50	300050 X00	0,80
Haus & Garten – Familienkalender	010200 F19	24,0 x 48,0	109	6,80	4,40	3,75	3,45	3,30	① ③	25	300058 X00	1,10
Heimische Natur	010279 F19	24,0 x 33,0		3,85	3,10	2,70	2,35	2,20	①	50	300051 X00	0,75
Hummel-Kalender	010615 F19	39,0 x 30,0	81	6,80	4,40	3,75	3,45	3,30	① ③	50	300052 X00	0,80

K												
Kohwagner – Familienkalender	010139 F19	24,0 x 48,0	136	6,80	4,40	3,75	3,45	3,30	① ③	25	300058 X00	1,10
Kohwagner – Tag für Tag	010573 F19	12,0 x 52,5	137	6,80	4,40	3,75	3,45	3,30	① ②	50	300050 X00	0,80
Krea(k)tiv	010904 F19	12,0 x 52,5	130	3,85	3,10	2,70	2,35	2,20	① ②	50	300050 X00	0,80

# Bildwandkalender

**Einstecken in Einzelverpackung  
bei uns immer inklusive**

Titel	Artikel-Nr.	Format Kalender- block (cm)	Kata- log- seite	Muster Preis für 1 – 5 Exemplare	Staffelpreise/Stück (in EUR)				Werbe- anbrin- gung	VPE*	Einzelverpackung inkl. Einstecken	
					ab 50	ab 500	ab 1.000	ab 2.000			Artikel-Nr.	Preis

Werbeanbringungen ab Seite 32

## L

Land Glück	010576 F19	30,0 x 39,0	107	6,80	5,50	4,90	4,50	4,35	① ③	50	300052 X00	0,80
Legendary Classic & Muscle Cars	010581 F19	39,0 x 30,0	141	6,80	4,95	4,30	3,95	3,75	① ③	50	300052 X00	0,80

## M

<b>neu</b> Magische Küsten	010795 F19	30,0 x 58,0	85	8,75	7,55	7,35	7,05	6,05	① ④	25	300214 X00	1,15
Malen & Basteln	010079 F19	24,0 x 33,0	135	3,85	3,10	2,70	2,35	2,20	①	50	300051 X00	0,75
Méditerranée – Farben des Südens	010304 F19	39,0 x 30,0	92	6,80	4,40	3,75	3,45	3,30	① ③	50	300052 X00	0,80
Mein Deutschland	010317 F19	39,0 x 30,0	100	6,80	4,40	3,75	3,45	3,30	① ③	50	300052 X00	0,80
Meisterwerke der großen Impressionisten	010084 F19	48,0 x 64,0	82	23,25	18,00	13,55	12,70	11,25	① ④ ⑤	10	300488 X00	1,35
<b>neu</b> Mondlicht	010796 F19	39,0 x 30,0	125	6,80	4,95	4,30	3,95	3,75	① ③	50	300052 X00	0,80
Monet bis Miró	010087 F19	48,0 x 64,0	83	23,25	18,00	13,55	12,70	11,25	① ④ ⑤	10	300488 X00	1,35
Motivation – Impulse für neue Ziele	010154 F19	46,0 x 39,0	120	8,75	7,55	7,35	7,05	6,05	① ④	20	300053 X00	1,15

## N

NATIONAL GEOGRAPHIC: Eden – Art Wolfe	010463 F19	46,0 x 39,0	78	8,75	7,55	7,35	7,05	6,05	① ④	20	300053 X00	1,15
NATIONAL GEOGRAPHIC: Urlaubsreif?	010479 F19	39,0 x 30,0	79	6,80	4,95	4,30	3,95	3,75	① ③	50	300052 X00	0,80
Night Cities	010900 F19	46,0 x 39,0	89	6,80	5,50	4,90	4,50	4,35	① ④	20	300053 X00	1,15

## P

Paulas Gartenplaner	010093 F19	12,0 x 52,5	128	3,80	2,70	2,30	2,10	1,95	① ②	50	300050 X00	0,80
Paulines Küchenplaner	010094 F19	12,0 x 52,5	129	3,80	2,70	2,30	2,10	1,95	① ②	50	300050 X00	0,80
Photopirsch – Animals	010098 F19	30,0 x 39,0	116	6,80	4,40	3,75	3,45	3,30	① ③	50	300052 X00	0,80

4

## R

Reiseträume – Familienkalender	010515 F19	24 x 48,0	94	6,80	4,40	3,75	3,45	3,30	① ③	50	300319 X00	1,10
--------------------------------	------------	-----------	----	------	------	------	------	------	-----	----	------------	------

## S

<b>neu</b> Snapshot	010582 F19	39,0 x 30,0	103	6,80	4,40	3,75	3,45	3,30	① ③	50	300052 X00	0,80
Stadt & Land – Wendekalender	010799 L19	46,0 x 39,0	90	8,75	7,55	7,35	7,05	6,05	④	20	300732 X00	1,25

## T

Tierfreundschaften – Animal friends	010134 F19	30,0 x 39,0	114	6,80	4,40	3,75	3,45	3,30	① ③	50	300052 X00	0,80
Tierisch glücklich auf dem Land	010903 F19	30,0 x 39,0	119	6,80	4,40	3,75	3,45	3,30	① ③	50	300052 X00	0,80
Tierisch verliebt	010793 F19	30,0 x 39,0	115	6,80	4,40	3,75	3,45	3,30	① ③	50	300052 X00	0,80
Tierkinder – Baby animals	010133 F19	24,0 x 33,0	117	3,85	3,10	2,70	2,35	2,20	①	50	300051 X00	0,75
Top Girls	010135 F19	30,0 x 39,0	144	6,80	5,50	4,90	4,50	4,35	① ③	50	300052 X00	0,80
Traumädchen	010220 F19	34,0 x 44,0	147	6,80	5,50	4,90	4,50	4,35	① ④	25	300060 X00	0,90
Traumreisen – Dream Holidays	010137 F19	30,0 x 39,0	96	6,80	4,40	3,75	3,45	3,30	① ③	50	300052 X00	0,80
Traumstrände – Streifenkalender	010273 F19	12,0 x 52,5	95	3,80	2,70	2,30	2,10	1,95	① ②	50	300050 X00	0,80
Traumziele	010343 F19	24,0 x 33,0	117	3,85	3,10	2,70	2,35	2,20	①	50	300051 X00	0,75
Trucks on the Road	010138 F19	39,0 x 30,0	139	6,80	4,95	4,30	3,95	3,75	① ③	50	300052 X00	0,80

## U

Uli Stein – Familienkalender	010179 F19	24,0 x 46,0	132	6,65	5,80	5,50	5,40	5,30	① ③	50	300058 X00	1,10
Unsere Elf	010050 F19	39,0 x 30,0	138	6,80	4,95	4,30	3,95	3,75	① ③	50	300052 X00	0,80

## V

Viel Glück und Erfolg	010187 F19	24,0 x 33,0	123	3,85	3,10	2,70	2,35	2,20	①	50	300051 X00	0,75
-----------------------	------------	-------------	-----	------	------	------	------	------	---	----	------------	------

## W

Waruum?	010268 F19	30,0 x 39,0	134	6,80	4,95	4,30	3,95	3,75	① ③	50	300052 X00	0,80
Wetterprophezeiungen	010687 F19	24,0 x 33,0	135	3,85	3,10	2,70	2,35	2,20	①	50	300051 X00	0,75
Wildes Europa	010145 F19	46,0 x 39,0	86	6,80	5,50	4,90	4,50	4,35	① ④	20	300053 X00	1,15
Wildwechsel	010906 F19	39,0 x 30,0	113	6,80	4,40	3,75	3,45	3,30	① ③	50	300052 X00	0,80
Wilhelm Busch	010150 F19	24,0 x 33,0	135	3,85	3,10	2,70	2,35	2,20	①	50	300051 X00	0,75
Wo Deutschland am schönsten ist	010151 F19	12,0 x 52,5	102	3,80	2,70	2,30	2,10	1,95	① ②	50	300050 X00	0,80
World Cities	010296 F19	48,0 x 64,0	93	23,25	18,00	13,55	12,70	11,25	① ④	10	300488 X00	1,35
WWF Wildlife	010494 L19	46,0 x 39,0	71	20,50	15,95	9,60	9,20	8,65	④	20	300053 X00	1,15

# Bildwandkalender

Einstecken in Einzelverpackung bei uns immer inklusive

Titel	Artikel-Nr.	Format Kalenderblock (cm)	Katalogseite	Muster Preis für 1 – 5 Exemplare	Staffelpreise/Stück (in EUR)				Werbeanbringung	VPE*	Einzelverpackung inkl. Einstecken	
					ab 50	ab 500	ab 1.000	ab 2.000			Artikel-Nr.	Preis

Werbeanbringungen ab Seite 32

## Z

<b>neu</b> Zeit-Träume	010797 F19	24,0 x 33,0	121	3,85	3,10	2,70	2,35	2,20	①	50	300051 X00	0,75
------------------------	------------	-------------	-----	------	------	------	------	------	---	----	------------	------

### Einzelverpackung für Kalender mit verlängerter Rückwand

Standard-Kalenderformat (cm)	Kalenderformat mit verlängerter Rückwand (cm)	Innenformat Einzelverpackung (cm)	Einzelverpackung inkl. Einstecken	
			Artikel-Nr.	Preis
12 x 52,5	12 x 58,5	werden gerollt	300050 X00	0,80
12 x 66	12 x 72	werden gerollt	300050 X00	0,80
23 x 45,5	23 x 51,5	52,5 x 24,5 x 1,0	300316 X00	1,20
24 x 46	24 x 52	52,5 x 24,5 x 1,0	300316 X00	1,20
24 x 48	24 x 54	54,5 x 24,5 x 1,0	300962 X00	1,20
24 x 69	24 x 75	75,5 x 30,5 x 1,0	300728 X00	1,25
30 x 39	30 x 45	34,5 x 45,5 x 1,0	300727 X00	0,90
30 x 58	30 x 64	75,5 x 30,5 x 1,0	300728 X00	1,25
34 x 44	34 x 50	34,5 x 50,5 x 1,0	300729 X00	1,00
39 x 30	39 x 36	42,5 x 36,5 x 1,0	300730 X00	0,90
46 x 39	46 x 45	46,5 x 45,5 x 1,0	300732 X00	1,25
48 x 64	48 x 70	72,5 x 52,0 x 0,9	300456 X00	1,45
50 x 45	50 x 51	52,5 x 50,5 x 1,0	300055 X00	1,45
58 x 36	58 x 42	58,5 x 42,5 x 1,0	301002 X00	1,20
60 x 47,5	60 x 53,5	60,5 x 54,0 x 1,0	300731 X00	1,50
60 x 55	60 x 61	62,0 x 60,5 x 1,0	300048 X00	1,70

# Organisationskalender

Einstecken in Einzelverpackung bei uns immer inklusive

Titel	Artikel-Nr.	Format Kalenderblock (cm)	Katalogseite	Muster Preis für 1 – 5 Exemplare	Staffelpreise/Stück (in EUR)				Werbeanbringung	VPE*	Einzelverpackung inkl. Einstecken	
					ab 50	ab 500	ab 1.000	ab 2.000			Artikel-Nr.	Preis

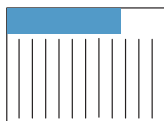

## Plakatkalender

14 Monate blau/schwarz	010107 F19	98,0 x 68,5	48	3,10	2,25	2,20	2,10	2,00	⑪	-	VP-Kosten s.S. 33 ⑯
14 Monate rot/schwarz	010110 F19										
15 Monate	010106 F19	122,0 x 68,5	50	3,20	2,30	2,25	2,20	2,15	⑫	-	
Landkarte Deutschland	010109 F19	139,0 x 79,0	51	4,20	3,15	3,10	2,80	2,60	⑬ ⑭	-	
Spezial, 14 Monate	010355 F19	106,9 x 66,6	49	-	-	4,50	3,30	3,15	4-fbg. inkl.	-	

### Zubehör

PE-Hülle für Plakatkalender	300115 X00	-	-	2,00	0,80	-	-	-	-	-	-	-
Plakatpieker, blau	300118 X00	Ø 4,0	47	1,15	0,15	-	-	-	⑮	-	-	-
Plakatpieker, rot	300112 X00											
Plakatpieker, schwarz	300113 X00											
Plakatpieker, weiß	300114 X00											
Whiteboard-Marker blau	300419 X00											
Whiteboard-Marker grün	300421 X00	-	47	2,00	0,80	-	-	-	-	-	-	
Whiteboard-Marker rot	300418 X00											
Whiteboard-Marker schwarz	300420 X00											
Set Whiteboard-Marker (blau, grün, rot, schwarz)	300423 X00	-	47	8,00	3,10	-	-	-	-	-	-	-
Folienstift-Halter, selbstklebend	300422 X00	-	47	1,70	0,20	-	-	-	-	-	-	-

# Organisationskalender

**Einstecken in Einzelverpackung bei uns immer inklusive**

Titel	Artikel-Nr.	Format Kalenderblock (cm)	Katalogseite	Muster Preis für 1 – 5 Exemplare	Staffelpreise/Stück (in EUR)				Werbeanbringung	VPE*	Einzelverpackung inkl. Einstecken	
					ab 50	ab 500	ab 1.000	ab 2.000			Artikel-Nr.	Preis

Werbeanbringungen ab Seite 32

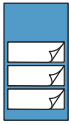

## Mehrmonatskalender

### 3-Monatskalender

Basic deutsch	blau	010002 F19	30,0 x 39,0	14	3,05	2,20	2,15	2,05	1,85	① ⑦	50	Standard: 300052 X00 Gefalzt: 300244 X00	0,80
	gelb	010162 F19			3,05	2,25	2,20	2,10	2,00				
	rot	010010 F19			3,05	2,20	2,15	2,05	1,85				
Basic international	blau	010006 F19	30,0 x 39,0	15	3,05	2,20	2,15	2,05	1,85	① ⑦	50	Standard: 300052 X00 Gefalzt: 300244 X00	0,70
	rot	010475 F19			3,05	2,20	2,15	2,05	1,85				
<b>neu</b> Deutschland		010982 F19	30,0 x 49,0	12	4,20	3,15	3,10	2,80	2,60	① ⑦	50	300217 X00	1,15
Kombiplaner international		010974 F19	30,0 x 39,0	18	3,05	2,20	2,15	2,05	1,85	① ⑦	50	Standard: 300052 X00 Gefalzt: 300244 X00	0,80
													0,70
Maxi international	blau	010004 F19	38,0 x 82,0	20	3,70	2,65	2,60	2,50	2,35	⑨	60	300064 X00	0,80
	rot	010478 F19											
Minimax deutsch (breite Rückwand)	blau	010399 F19	31,8 x 70,0	22	3,20	2,30	2,25	2,20	2,15	⑧	80	300065 X00	0,75
	blau	010399 B19	34,8 x 70,0									300904 X00	
	rot	010754 F19	31,8 x 70,0									300065 X00	
	rot	010754 B19	34,8 x 70,0									300904 X00	
Minimax international (breite Rückwand)	blau	010410 F19	31,8 x 70,0	23	3,20	2,30	2,25	2,20	2,15	⑧	80	300065 X00	0,75
	blau	010410 B19	34,8 x 70,0									300904 X00	
	rot	010472 F19	31,8 x 70,0									300065 X00	
	rot	010472 B19	34,8 x 70,0									300904 X00	
Minimax Timer international (breite Rückwand)		010335 F19	31,8 x 70,0	21	3,20	2,30	2,25	2,20	2,15	⑧	80	300065 X00	0,75
		010335 B19	34,8 x 70,0									300904 X00	
Office deutsch (breite Rückwand)	blau	015121 F19	31,8 x 70,0	24	3,20	2,30	2,25	2,20	2,15	⑧	80	300065 X00	0,75
	blau	015121 B19	34,8 x 70,0									300904 X00	
	gelb	015120 F19	31,8 x 70,0									300065 X00	
	gelb	015120 B19	34,8 x 70,0									300904 X00	
	grau	015122 F19	31,8 x 70,0									300065 X00	
	grau	015122 B19	34,8 x 70,0									300904 X00	
	grün	015123 F19	31,8 x 70,0									300065 X00	
grün	015123 B19	34,8 x 70,0	300904 X00										
Office international (breite Rückwand)	blau	015131 F19	31,8 x 70,0	26	3,20	2,30	2,25	2,20	2,15	⑧	80	300065 X00	0,75
	blau	015131 B19	34,8 x 70,0									300904 X00	
	grau	015132 F19	31,8 x 70,0									300065 X00	
	grau	015132 B19	34,8 x 70,0									300904 X00	
Plus deutsch	blau	010003 F19	30,0 x 39,0	16	3,05	2,20	2,15	2,05	1,85	⑦	50	Standard: 300052 X00 Gefalzt: 300244 X00	0,80
	rot	010160 F19											
Plus international	blau	010161 F19	30,0 x 39,0	17	3,05	2,20	2,15	2,05	1,85	⑦	50	Standard: 300052 X00 Gefalzt: 300244 X00	0,70
	rot	010009 F19											
Vertical deutsch		010958 F19	30,0 x 45,0	19	3,20	2,30	2,25	2,20	2,15	① ⑦	50	300217 X00	1,15

### 4-Monatskalender

Basic deutsch	rot	010530 F19	30,0 x 49,0	28	3,20	2,30	2,25	2,20	2,15	① ⑦	50	Standard: 300217 X00 Gefalzt: 300244 X00	1,15
Basic international	blau	010524 F19	30,0 x 49,0	29	3,20	2,30	2,25	2,20	2,15	① ⑦	50	Standard: 300052 X00 Gefalzt: 300244 X00	0,80
	rot	010157 F19											
Circle international (breite Rückwand)	rot	010456 F19	31,8 x 87,5	37	3,70	2,65	2,60	2,50	2,35	⑥	60	300065 X00	0,75
	rot	010456 B19	34,8 x 87,5									300904 X00	
Kombiplaner international		010405 F19	30,0 x 49,0	30	3,20	2,30	2,25	2,20	2,15	① ⑦	50	Standard: 300217 X00 Gefalzt: 300244 X00	1,15
													0,80
Minimax deutsch (breite Rückwand)	blau	010400 F19	31,8 x 87,5	32	3,70	2,65	2,60	2,50	2,35	⑥	60	300065 X00	0,75
	blau	010400 B19	34,8 x 87,5									300904 X00	
	rot	010334 F19	31,8 x 87,5									300065 X00	
	rot	010334 B19	34,8 x 87,5									300904 X00	
Minimax international (breite Rückwand)	blau	010401 F19	31,8 x 87,5	33	3,70	2,65	2,60	2,50	2,35	⑥	60	300065 X00	0,75
	blau	010401 B19	34,8 x 87,5									300904 X00	
	rot	010333 F19	31,8 x 87,5									300065 X00	
	rot	010333 B19	34,8 x 87,5									300904 X00	
Minimax Timer international (breite Rückwand)		010336 F19	31,8 x 87,5	31	3,70	2,65	2,60	2,50	2,35	⑥	60	300065 X00	0,75
		010336 B19	34,8 x 87,5									300904 X00	

# Organisationskalender

**Einstecken in Einzelverpackung bei uns immer inklusive**

Titel	Artikel-Nr.	Format Kalenderblock (cm)	Katalogseite	Muster Preis für 1 – 5 Exemplare	Staffelpreise/Stück (in EUR)				Werbeanbringung	VPE*	Einzelverpackung inkl. Einstecken	
					ab 50	ab 500	ab 1.000	ab 2.000			Artikel-Nr.	Preis

Werbeanbringungen ab Seite 32

## 4-Monatskalender

Office deutsch (breite Rückwand)	blau	015161 F19	31,8 x 87,5	34	3,70	2,65	2,60	2,50	2,35	⑥	60	300065 X00	0,75
	blau	015161 B19	34,8 x 87,5									300904 X00	
	gelb	015160 F19	31,8 x 87,5									300065 X00	
	gelb	015160 B19	34,8 x 87,5									300904 X00	
	grau	015162 F19	31,8 x 87,5									300065 X00	
	grau	015162 B19	34,8 x 87,5									300904 X00	
	grün	015163 F19	31,8 x 87,5									300065 X00	
Office international (breite Rückwand)	blau	015172 F19	31,8 x 87,5	36	3,70	2,65	2,60	2,50	2,35	⑥	60	300065 X00	0,75
	blau	015172 B19	34,8 x 87,5									300904 X00	
	grau	015171 F19	31,8 x 87,5									300065 X00	
	grau	015171 B19	34,8 x 87,5									300904 X00	

## 5-Monatskalender

Basic deutsch	blau	010159 F19	30,0 x 58,0	38	4,20	3,15	3,10	2,80	2,60	① ⑦	50	Standard: 300214 X00 Gefalzt: 300244 X00	1,15
	rot	010403 F19											
Basic international	blau	010402 F19	30,0 x 58,0	39	4,20	3,15	3,10	2,80	2,60	① ⑦	50		0,80
	rot	010012 F19											
Office international (breite Rückwand)	blau	015173 F19	31,8 x 98,5	41	4,45	3,40	3,30	3,00	2,85	④②	50	300065 X00	0,75
	blau	015173 B19										300904 X00	
	grau	015174 F19										300065 X00	
	grau	015174 B19										300904 X00	
Quinta international		010203 F19	30,0 x 45,0	40	4,20	3,15	3,10	2,80	2,60	① ⑦	50	300217 X00	1,15

## 6-Monatskalender

<b>neu</b> 2-Jahresplaner		010980 F19	30,0 x 58,0	43	4,95	3,75	3,60	3,30	3,05	① ⑦	50	300214 X00	1,15
---------------------------	--	------------	-------------	----	------	------	------	------	------	-----	----	------------	------

## Quartalsjahresplaner

Quartalsjahresplaner		010123 F19	33,0 x 95,0	42	-	-	2,00	1,75	1,50	4-fbg. inkl.	25		
----------------------	--	------------	-------------	----	---	---	------	------	------	--------------	----	--	--

## Streifenkalender

Plus	blau	010126 F19	12,0 x 66,0	44	4,05	3,85	2,90	2,65	2,30	①	50	300050 X00	0,80
------	------	------------	-------------	----	------	------	------	------	------	---	----	------------	------



## 3-Monats-Tischauflagekalender

### 3-Monats-Tischauflagekalender

3-Monats-Tischauflagekalender 19/20 schwarz mit blauen Feiertagen	010414 F19	12,0 x 16,0	54	3,10	2,25	2,20	2,10	2,00	⑩	120	-	-
3-Monats-Tischauflagekalender 19/20 schwarz mit roten Feiertagen	010349 F19											
3-Monats-Tischauflagekalender 19/20 weiß mit blauen Feiertagen	010413 F19											
3-Monats-Tischauflagekalender 19/20 weiß mit roten Feiertagen	010011 F19											
3-Monats-Tischauflagekalender 19/20 grau, Drehknopf rot	010337 F19	11,0 x 18,0	52	4,35	3,25	3,20	3,10	3,00	⑩	100	-	-
3-Monats-Tischauflagekalender 19/20 schwarz, Drehknopf rot	010912 F19											
3-Monats-Tischauflagekalender 19/20 weiß, Drehknopf rot	010341 F19											
<b>neu</b> 3-Monats-Tischauflagekalender 19/20 transparent, Drehknopf schwarz	010302 F19	11,0 x 18,0	53	4,75	3,75	3,60	3,50	3,40	④⑤	100	-	-
<b>neu</b> 3-Monats-Tischauflagekalender Karton 2019	010800 F19	9,5 x 20,2	55	2,50	1,35	1,10	1,00	0,90	④④	250	-	-

# Terminkalender

Titel Ausführung	Einbandfarben	Artikel-Nr.	Muster Preis für 1 – 5 Exemplare	Staffelpreise (in EUR)				Werbe- anbringung ab Seite 35	VPE
				ab 50	ab 500	ab 1.000	ab 2.000		

Assistent deutsch		Tischquerkalender			Sondermodell				Seite 59
Karton	weiß	186242 S19*	4,73	3,09	2,87	2,35	2,13	⑰ ⑳ ㉓	60 Stck.
Linea	blau	186252 S19*	6,75	4,42	4,36	3,77	3,44	⑰ ⑳	50 Stck.
	schwarz	186251 S19*							
Alpha Folie	anthrazit	186245 S19*	6,42	4,19	4,14	3,55	3,22	⑰ ⑳ ㉑	
	dunkelblau	186246 N19							
	dunkelgrün	186203 N19							
	dunkelrot	186247 S19*							
	schwarz	186205 N19							
Juwel Hartfolie	weiß	186207 S19*	6,42	4,19	4,14	3,55	3,22	⑰ ⑳ ㉑ ㉒ ㉔	
	blau	186237 S19*							
	hellrot	186250 S19*							
	schwarz	186240 S19*							
Balacron	weiß	186241 S19*	6,66	4,36	4,31	3,72	3,39	⑰ ⑳ ㉑	
	dunkelblau	186249 S19*							
West Kunstleder	schwarz	186248 S19*	7,59	4,96	4,86	4,37	3,93	⑰ ⑳ ㉑	
	braun	186214 S19*							
	dunkelblau	186256 S19*							
	dunkelrot	186215 S19*							
	gelb	186216 S19*							
	grau	186217 S19*							
	grün	186257 S19*							
	rot	186218 S19*							
Denim	schwarz	186255 N19	8,11	5,29	5,19	4,53	4,15	⑰ ⑳	
	anthrazit	186244 S19*							
Prestige Kunstleder	dunkelblau	186243 S19*	8,53	5,57	5,46	4,92	4,43	⑰ ⑳	
	schwarz	186253 S19*							
Einzelverpackung inkl. Einstecken der Kalender		300074 X00	0,45 (mengenunabhängiger Preis)						

8

Assistent deutsch mit Registerstanzung		Tischquerkalender			Sondermodell				Seite 59
Karton	weiß	188616 S19*	5,23	3,42	3,20	2,68	2,46	⑰ ⑳ ㉓	60 Stck.
Linea	blau	188618 S19*	7,26	4,75	4,69	4,21	3,77	⑰ ⑳	50 Stck.
	schwarz	188617 S19*							
Alpha Folie	anthrazit	188601 S19*	6,92	4,52	4,47	3,88	3,55	⑰ ⑳ ㉑	
	dunkelblau	188602 S19*							
	dunkelgrün	188604 S19*							
	dunkelrot	188603 S19*							
	schwarz	188605 N19							
Juwel Hartfolie	weiß	188606 S19*	6,92	4,52	4,47	3,88	3,55	⑰ ⑳ ㉑ ㉒ ㉔	
	blau	188612 S19*							
	hellrot	188611 S19*							
	schwarz	188614 S19*							
Balacron	weiß	188615 S19*	7,17	4,69	4,64	4,05	3,72	⑰ ⑳ ㉑	
	dunkelblau	188608 S19*							
West Kunstleder	schwarz	188607 S19*	8,11	5,29	5,19	4,70	4,26	⑰ ⑳ ㉑	
	braun	188630 S19*							
	dunkelblau	188623 S19*							
	dunkelrot	188631 S19*							
	gelb	188632 S19*							
	grau	188633 S19*							
	grün	188635 S19*							
	rot	188634 S19*							
Denim	schwarz	188621 S19*	8,61	5,63	5,52	4,86	4,48	⑰ ⑳	
	anthrazit	188610 S19*							
Prestige Kunstleder	dunkelblau	188609 S19*	9,03	5,90	5,80	5,24	4,76	⑰ ⑳	
	schwarz	188619 S19*							
Einzelverpackung inkl. Einstecken der Kalender		300074 X00	0,45 (mengenunabhängiger Preis)						

\* Die gekennzeichneten Modelle sind auflagenabhängig. Bei Tischquerkalendern: Kunstleder, Kunststoff, Folie und Karton ab 100 Stück.

Bedruckte Überzüge für alle Modelle ab 500 Stück.



# Terminkalender

Titel Ausführung	Einbandfarben	Artikel-Nr.	Muster Preis für 1 – 5 Exemplare	Staffelpreise (in EUR)				Werbe- anbringung ab Seite 35	VPE
				ab 50	ab 500	ab 1.000	ab 2.000		

Brighton international mit Wire-O-Bindung		Plankalender	TM-Linie					Seite 41	
Alpha Folie	dunkelblau	183002 S19	3,88	2,53	2,32	2,13	1,97	18 20 21 22	180 Stck.
	dunkelgrün	183003 S19							
	dunkelrot	183004 S19							
	schwarz	183005 S19							
	weiß	183007 S19							
Alpha Folie Transparent	klar	183008 S19	3,88	2,53	2,32	2,13	1,97	18 19 20 21 22	120 Stck.
West Kunstleder	braun	183009 S19	5,49	3,58	3,37	3,17	3,01	18 20 21 22 24	
	dunkelblau	183057 S19							
	dunkelrot	183010 S19							
	gelb	183011 S19							
	grau	183012 S19							
	grün	183061 S19							
	rot	183013 S19							
Denim	anthrazit	183060 S19	5,57	3,65	3,42	3,22	3,06	18 20 22 24	
	dunkelblau	183059 S19	5,74	3,75	3,53	3,34	3,17	18 20 21 22 24	
Belnova Kunstleder	schwarz	183023 S19							
Gratello Kunstleder	dunkelblau	183035 S19	5,74	3,75	3,53	3,34	3,17	18 20 21 22 24	
	schwarz	183036 S19	5,91	3,86	3,65	3,44	3,28	18 20 22 24	
Prestige Kunstleder	blau pearl	183048 S19							
	schwarz	183049 S19	5,57	3,65	3,42	3,22	3,06	18 20 24	
Derby Kunstleder	blau	183028 S19							
	schwarz	183029 S19	10,63	6,95	6,74	6,50	6,34	18 20 22 24	
Ferrero Rindleder	schwarz	183034 S19							
Rio Nappaleder	schwarz	183050 S19	11,47	7,51	7,28	7,05	6,89	18 20 22 24	
Toscana Rindleder	bordeaux	183054 S19	15,36	10,04	9,83	9,57	9,40		
	dunkelblau	183055 S19							
	schwarz	183056 S19							
Einzelverpackung inkl. Einstecken der Kalender		300497 X00	0,45 (mengenunabhängiger Preis)						

Burton deutsch		Plankalender	TM-Linie					Seite 52	
Alpha Folie	dunkelblau	183102 S19	2,53	1,66	1,49	1,37	1,21	18 20 21 22	180 Stck.
	dunkelgrün	183103 S19							
	dunkelrot	183104 S19							
	schwarz	183105 S19							
	weiß	183107 S19							
Alpha Folie Transparent	klar	183108 S19	2,53	1,66	1,49	1,37	1,21	18 19 20 21 22	120 Stck.
West Kunstleder	braun	183109 S19	4,13	2,71	2,53	2,40	2,25	18 20 21 22 24	
	dunkelblau	183157 S19							
	dunkelrot	183110 S19							
	gelb	183111 S19							
	grau	183114 S19							
	grün	183112 S19							
	rot	183113 S19							
Denim	schwarz	183158 S19	4,22	2,76	2,60	2,46	2,30	18 20 22 24	
	anthrazit	183160 S19							
Belnova Kunstleder	schwarz	183123 S19	4,39	2,87	2,71	2,56	2,40	18 20 21 22 24	
Gratello Kunstleder	dunkelblau	183135 S19	4,39	2,87	2,71	2,56	2,40		
	schwarz	183136 S19	4,55	2,98	2,81	2,68	2,51	18 20 22 24	
Prestige Kunstleder	blau pearl	183148 S19							
	schwarz	183149 S19	4,22	2,76	2,60	2,46	2,30	18 20 24	
Derby Kunstleder	blau	183128 S19							
	schwarz	183129 S19	9,28	6,07	5,90	5,74	5,57	18 20 22 24	
Ferrero Rindleder	schwarz	183134 S19							
Rio Nappaleder	schwarz	183150 S19	10,12	6,62	6,46	6,28	6,12	18 20 22 24	
Toscana Rindleder	bordeaux	183154 S19	14,01	9,16	8,99	8,80	8,63		
	dunkelblau	183155 S19							
	schwarz	183156 S19							
Einzelverpackung inkl. Einstecken der Kalender		300497 X00	0,45 (mengenunabhängiger Preis)						

# Terminkalender

Titel Ausführung	Einbandfarben	Artikel-Nr.	Muster Preis für 1 – 5 Exemplare	Staffelpreise (in EUR)				Werbe- anbringung ab Seite 35	VPE
				ab 50	ab 500	ab 1.000	ab 2.000		

Business-Timer international		Managerkalender			Timer-Linie			Seite 13	
Balacron	schwarz	182113 N19	11,76	7,69	7,13	6,24	5,35		
West Kunstleder	braun, dunkelblau, dunkelrot, gelb, grau, grün, rot, schwarz	*	17,55	11,48	10,66	9,41	7,58	17 20 21 22 24	10 Stck.
Denim	anthrazit, dunkelblau	*	13,74	8,98	8,40	7,86	6,77	17 20 22 24	
Belnova Kunstleder	bordeaux, schwarz	*	16,31	10,66	9,97	8,90	7,58	17 20 21 22 24	
Prestige Kunstleder	schwarz	182149 N19	19,32	12,64	11,82	10,56	8,72		
Toscana Rindleder	bordeaux, schwarz	*	52,72	34,48	31,38	28,59	25,64	17 20 22 24	
Einzelverpackung inkl. Einstecken der Kalender		300076 X00	0,80 (mengenunabhängiger Preis)						

\* Die gekennzeichneten Modelle sind aufgabenabhängig. Bei Managerkalendern: Leder ab 100 Stück, Kunstleder ab 250 Stück, Kunststoff ab 500 Stück.

Bedruckte Überzüge für alle Modelle ab 500 Stück.

Cambridge deutsch		Buchkalender			TM-Linie			Seite 26		
Balacron	dunkelblau, dunkelgrün	*	6,89	4,50	4,12	3,64	3,32			
	schwarz	180613 N19								
Amadeus	schwarz	180610 N19	6,89	4,50	4,12	3,64	3,32	17 20 21 22 24	10 Stck.	
West Kunstleder	braun, dunkelblau, dunkelrot, gelb, grau, grün, rot, schwarz	*	8,73	5,71	5,32	4,82	4,49			
Denim	anthrazit, dunkelblau	*	8,48	5,54	5,15	4,66	4,33	17 20 22 24		
Belnova Kunstleder	schwarz	*	9,59	6,27	5,88	5,38	5,05	17 20 21 22 24		
Gratello Kunstleder	dunkelblau, schwarz	*	9,59	6,27	5,88	5,38	5,05			
Prestige Kunstleder	blau pearl, schwarz	*	9,93	6,50	6,10	5,60	5,27	17 20 22 24		
Derby Kunstleder	blau, schwarz	*	9,08	5,94	5,54	5,05	4,71	17 20 24		
Ferrero Rindleder	schwarz	*	15,12	9,89	9,49	8,95	8,61			
Rio Nappaleder	schwarz	*	17,72	11,59	11,19	10,63	10,30	17 20 22 24		
Toscana Rindleder	schwarz	*	25,71	16,82	16,42	15,81	15,47			
Einzelverpackung inkl. Einstecken der Kalender		300073 X00	0,45 (mengenunabhängiger Preis)							

Cambridge deutsch mit Registerstanzung		Buchkalender			TM-Linie			Seite 26		
Balacron	dunkelblau, dunkelgrün	*	7,98	5,22	4,83	4,35	4,02			
	schwarz	188705 N19								
Amadeus	schwarz	*	7,98	5,22	4,83	4,35	4,02	17 20 21 22 24	10 Stck.	
West Kunstleder	braun, dunkelblau, dunkelrot, gelb, grau, grün, rot, schwarz	*	9,85	6,44	6,05	5,55	5,21			
Denim	anthrazit, dunkelblau	*	9,59	6,27	5,88	5,38	5,05	17 20 22 24		
Belnova Kunstleder	schwarz	*	10,70	7,00	6,61	6,10	5,77	17 20 21 22 24		
Gratello Kunstleder	dunkelblau, schwarz	*	10,70	7,00	6,61	6,10	5,77			
Prestige Kunstleder	blau pearl, schwarz	*	11,05	7,22	6,83	6,32	5,99	17 20 22 24		
Derby Kunstleder	blau, schwarz	*	10,19	6,66	6,27	5,77	5,43	17 20 24		
Ferrero Rindleder	schwarz	*	16,24	10,62	10,23	9,68	9,34			
Rio Nappaleder	schwarz	*	18,85	12,33	11,93	11,36	11,03	17 20 22 24		
Toscana Rindleder	schwarz	*	26,84	17,55	17,16	16,54	16,68			
Einzelverpackung inkl. Einstecken der Kalender		300073 X00	0,45 (mengenunabhängiger Preis)							

Cambridge international		Buchkalender			TM-Linie			Seite 27		
Balacron	dunkelblau, dunkelgrün	*	7,22	4,72	4,34	3,86	3,53			
	schwarz	180713 N19								
Amadeus	schwarz	*	7,22	4,72	4,34	3,86	3,53	17 20 21 22 24	10 Stck.	
West Kunstleder	braun, dunkelblau, dunkelrot, gelb, grau, grün, rot, schwarz	*	9,08	5,94	5,54	5,05	4,71			
Denim	anthrazit, dunkelblau	*	8,82	5,77	5,38	4,88	4,55	17 20 22 24		
Belnova Kunstleder	schwarz	*	9,93	6,50	6,10	5,60	5,27	17 20 21 22 24		
Gratello Kunstleder	dunkelblau, schwarz	*	9,93	6,50	6,10	5,60	5,27			
Prestige Kunstleder	blau pearl, schwarz	*	10,28	6,72	6,33	5,82	5,49	17 20 22 24		
Derby Kunstleder	blau, schwarz	*	9,42	6,16	5,77	5,27	4,94	17 20 24		
Ferrero Rindleder	schwarz	*	15,46	10,11	9,71	9,17	8,83			
Rio Nappaleder	schwarz	*	18,07	11,82	11,42	10,86	10,52	17 20 22 24		
Toscana Rindleder	schwarz	*	26,06	17,04	16,65	16,03	15,70			
Einzelverpackung inkl. Einstecken der Kalender		300073 X00	0,45 (mengenunabhängiger Preis)							

\* Die gekennzeichneten Modelle sind aufgabenabhängig. Bei Buchkalendern: Leder ab 100 Stück, Kunstleder, Kunststoff ab 250 Stück.

Bedruckte Überzüge für alle Modelle ab 500 Stück.

# Terminkalender

Titel Ausführung	Einbandfarben	Artikel-Nr.	Muster Preis für 1 – 5 Exemplare	Staffelpreise (in EUR)				Werbe- anbringung ab Seite 35	VPE
				ab 50	ab 500	ab 1.000	ab 2.000		

Cambridge international mit Registerstanzung		Buchkalender	TM-Linie					Seite 27
Balacron	dunkelblau, dunkelgrün	*	8,31	5,44	5,05	4,57	4,24	17 20 21 22 24
	schwarz	188805 N19						
Amadeus	schwarz	*	8,31	5,44	5,05	4,57	4,24	
West Kunstleder	braun, dunkelblau, dunkelrot, gelb, grau, grün, rot, schwarz	*	10,19	6,66	6,27	5,77	5,43	
Denim	anthrazit, dunkelblau	*	9,93	6,50	6,10	5,60	5,27	
Belnova Kunstleder	schwarz	*	11,05	7,22	6,83	6,32	5,99	
Gratello Kunstleder	dunkelblau, schwarz	*	11,05	7,22	6,83	6,32	5,99	
Prestige Kunstleder	blau pearl, schwarz	*	11,39	7,45	7,06	6,54	6,21	
Derby Kunstleder	blau, schwarz	*	10,53	6,89	6,50	5,99	5,66	
Ferrero Rindleder	schwarz	*	16,59	10,85	10,45	9,90	9,56	
Rio Nappaleder	schwarz	*	19,20	12,56	12,16	11,59	11,25	
Toscana Rindleder	schwarz	*	27,19	17,78	17,38	16,77	16,43	
Einzelverpackung inkl. Einstecken der Kalender		300073 X00	0,45 (mengenunabhängiger Preis)					

\* Die gekennzeichneten Modelle sind auflagenabhängig. Bei Buchkalendern: Leder ab 100 Stück, Kunstleder, Kunststoff ab 250 Stück.

Bedruckte Überzüge für alle Modelle ab 500 Stück.

Compact-Timer international		Taschenkalender	Timer-Linie					Seite 33
Alpha Folie	dunkelblau	185502 N19	5,32	3,48	3,31	3,01	2,84	17 20 21 22 24
	dunkelgrün, dunkelrot, weiß, schwarz	*						
Denim	anthrazit, dunkelblau	*	7,00	4,58	4,36	3,99	3,77	

\* Die gekennzeichneten Modelle sind auflagenabhängig. Bei Taschenkalendern: Kunststoff ab 250 Stück, Folie ab 500 Stück.

Bedruckte Überzüge für alle Modelle ab 500 Stück.

Concept-Timer deutsch		Buchkalender	Timer-Linie					Seite 24
Balacron	dunkelblau	180810 N19	6,63	4,34	3,95	3,48	3,15	17 20 21 22 24
	dunkelgrün	*						
	schwarz	180811 N19						
Amadeus	schwarz	*	6,63	4,34	3,95	3,48	3,15	
West Kunstleder	braun, dunkelblau, dunkelrot, gelb, grau, grün, rot, schwarz	*	8,48	5,54	5,15	4,66	4,33	
Denim	anthrazit, dunkelblau	*	8,22	5,38	4,98	4,49	4,16	
Belnova Kunstleder	schwarz	*	9,33	6,10	5,71	5,21	4,88	
Gratello Kunstleder	dunkelblau, schwarz	*	9,33	6,10	5,71	5,21	4,88	
Prestige Kunstleder	blau pearl, schwarz	*	9,68	6,33	5,94	5,43	5,10	
Derby Kunstleder	blau, schwarz	*	8,82	5,77	5,38	4,88	4,55	
Ferrero Rindleder	schwarz	*	14,86	9,71	9,32	8,78	8,44	
Rio Nappaleder	schwarz	*	17,46	11,42	11,02	10,46	10,13	
Toscana Rindleder	schwarz	*	25,45	16,65	16,25	15,64	15,30	
Einzelverpackung inkl. Einstecken der Kalender		300073 X00	0,45 (mengenunabhängiger Preis)					

Concept-Timer deutsch mit Registerstanzung		Buchkalender	Timer-Linie					Seite 24
Balacron	dunkelblau	189304 N19	7,73	5,05	4,67	4,19	3,86	17 20 21 22 24
	dunkelgrün	*						
	schwarz	189305 N19						
Amadeus	schwarz	*	7,73	5,05	4,67	4,19	3,86	
West Kunstleder	braun, dunkelblau, dunkelrot, gelb, grau, grün, rot, schwarz	*	9,59	6,27	5,88	5,38	5,05	
Denim	anthrazit, dunkelblau	*	9,33	6,10	5,71	5,21	4,88	
Belnova Kunstleder	schwarz	*	10,45	6,83	6,44	5,93	5,60	
Gratello Kunstleder	dunkelblau, schwarz	*	10,45	6,83	6,44	5,93	5,60	
Prestige Kunstleder	blau pearl, schwarz	*	10,79	7,06	6,66	6,16	5,82	
Derby Kunstleder	blau, schwarz	*	9,93	6,50	6,10	5,60	5,27	
Ferrero Rindleder	schwarz	*	15,98	10,45	10,06	9,51	9,17	
Rio Nappaleder	schwarz	*	18,59	12,16	11,76	11,20	10,86	
Toscana Rindleder	schwarz	*	26,58	17,38	16,99	16,37	16,03	
Einzelverpackung inkl. Einstecken der Kalender		300073 X00	0,45 (mengenunabhängiger Preis)					

\* Die gekennzeichneten Modelle sind auflagenabhängig. Bei Buchkalendern: Leder ab 100 Stück, Kunstleder, Kunststoff ab 250 Stück.

Bedruckte Überzüge für alle Modelle ab 500 Stück.

# Terminkalender

Titel Ausführung	Einbandfarben	Artikel-Nr.	Muster Preis für 1 – 5 Exemplare	Staffelpreise (in EUR)				Werbe- anbringung ab Seite 35	VPE
				ab 50	ab 500	ab 1.000	ab 2.000		

Concept-Timer international		Buchkalender	Timer-Linie					Seite 25	
Balacron	dunkelblau	189004 N19	6,97	4,56	4,17	3,70	3,37	17 20 21 22 24	
	dunkelgrün	*							
	schwarz	189005 N19							
Amadeus	schwarz	*	6,97	4,56	4,17	3,70	3,37		
West Kunstleder	braun, dunkelblau, dunkelrot, gelb, grau, grün, rot, schwarz	*	8,82	5,77	5,38	4,88	4,55		
Denim	anthrazit, dunkelblau	*	8,56	5,60	5,21	4,71	4,38		
Belnova Kunstleder	schwarz	*	9,68	6,33	5,94	5,43	5,10		
Gratello Kunstleder	dunkelblau, schwarz	*	9,68	6,33	5,94	5,43	5,10		
Prestige Kunstleder	blau pearl, schwarz	*	10,02	6,55	6,16	5,66	5,32		
Derby Kunstleder	blau, schwarz	*	9,16	5,99	5,60	5,10	4,77		
Ferrero Rindleder	schwarz	*	15,20	9,94	9,54	9,00	8,66		
Rio Nappaleder	schwarz	*	17,81	11,65	11,25	10,69	10,35		
Toscana Rindleder	schwarz	*	25,80	16,87	16,48	15,87	15,53		
Einzelverpackung inkl. Einstecken der Kalender		300073 X00	0,45 (mengenunabhängiger Preis)						

Concept-Timer international mit Registerstanzung		Buchkalender	Timer-Linie					Seite 25	
Balacron	dunkelblau	180911 N19	8,06	5,27	4,89	4,41	4,08	17 20 21 22 24	
	dunkelgrün	*							
	schwarz	180913 N19							
Amadeus	schwarz	*	8,06	5,27	4,89	4,41	4,08		
West Kunstleder	braun, dunkelblau, dunkelrot, gelb, grau, grün, rot, schwarz	*	9,93	6,50	6,10	5,60	5,27		
Denim	anthrazit, dunkelblau	*	9,68	6,33	5,94	5,43	5,10		
Belnova Kunstleder	schwarz	*	10,79	7,06	6,66	6,16	5,82		
Gratello Kunstleder	dunkelblau, schwarz	*	10,79	7,06	6,66	6,16	5,82		
Prestige Kunstleder	blau pearl, schwarz	*	11,13	7,28	6,89	6,38	6,04		
Derby Kunstleder	blau, schwarz	*	10,28	6,72	6,33	5,82	5,49		
Ferrero Rindleder	schwarz	*	16,33	10,68	10,28	9,73	9,40		
Rio Nappaleder	schwarz	*	18,94	12,38	11,99	11,42	11,08		
Toscana Rindleder	schwarz	*	26,93	17,61	17,21	16,60	16,26		
Einzelverpackung inkl. Einstecken der Kalender		300073 X00	0,45 (mengenunabhängiger Preis)						

\* Die gekennzeichneten Modelle sind aufgabenabhängig. Bei Buchkalendern: Leder ab 100 Stück, Kunstleder, Kunststoff ab 250 Stück.

Bedruckte Überzüge für alle Modelle ab 500 Stück.

Congress international		Managerkalender	Futura-Linie					Seite 14	
Balacron	schwarz	181713 N19	11,42	7,47	6,91	6,02	5,13	17 20 21 22 24	
West Kunstleder	braun, dunkelblau, dunkelrot, gelb, grau, grün, rot, schwarz	*	17,19	11,24	10,43	9,18	7,35		
Denim	anthrazit, dunkelblau	*	13,38	8,75	8,17	7,63	6,54		
Belnova Kunstleder	bordeaux, schwarz	*	15,95	10,43	9,74	8,67	7,35		
Prestige Kunstleder	schwarz	*	18,97	12,40	11,59	10,33	8,49		
Toscana Rindleder	bordeaux, schwarz	*	52,36	34,24	31,14	28,35	25,40		
Einzelverpackung inkl. Einstecken der Kalender		300076 X00	0,80 (mengenunabhängiger Preis)						

\* Die gekennzeichneten Modelle sind aufgabenabhängig. Bei Managerkalendern: Leder ab 100 Stück, Kunstleder ab 250 Stück, Kunststoff ab 500 Stück.

Bedruckte Überzüge für alle Modelle ab 500 Stück.

# Terminkalender

Titel Ausführung	Einbandfarben	Artikel-Nr.	Muster Preis für 1 – 5 Exemplare	Staffelpreise (in EUR)				Werbe- anbringung ab Seite 35	VPE
				ab 50	ab 500	ab 1.000	ab 2.000		

Courage deutsch		Tischquerkalender	Sondermodell				Seite 58		
Karton	weiß	186342 N19	4,73	3,09	2,87	2,35	2,13	⑰ ⑳ ㉓	60 Stck.
Linea	blau	186343 N19	6,75	4,42	4,36	3,77	3,44	⑰ ㉒	
	schwarz	186344 N19							
Alpha Folie	anthrazit	186353 S19*	6,41	4,19	4,14	3,55	3,22	⑰ ㉒ ㉑	
	dunkelblau	186302 N19							
	dunkelgrün	186303 S19*							
	dunkelrot	186354 S19*							
	schwarz	186305 S19*							
Juwel Hartfolie	weiß	186307 S19*	6,41	4,19	4,14	3,55	3,22	⑰ ㉒ ㉑ ㉒ ㉔	
	blau	186337 S19*							
	hellrot	186358 S19*							
	schwarz	186340 S19*							
	weiß	186341 S19*	6,67	4,36	4,30	3,72	3,39	⑰ ㉒ ㉑	
Balacron	dunkelblau	186356 S19*							
	schwarz	186355 S19*	7,60	4,97	4,86	4,37	3,93	⑰ ㉒ ㉑	
West Kunstleder	braun	186308 S19*							
	dunkelblau	186361 S19*							
	dunkelrot	186309 S19*							
	gelb	186310 S19*							
	grau	186311 S19*							
	grün	186364 S19*							
	rot	186312 S19*							
	schwarz	186360 S19*	8,10	5,30	5,19	4,54	4,15	⑰ ㉒	
Denim	anthrazit	186363 S19*							
	dunkelblau	186362 S19*	8,52	5,57	5,46	4,92	4,43	⑰ ㉒	
Prestige Kunstleder	schwarz	186359 S19*							
Einzelverpackung inkl. Einstecken der Kalender		300074 X00	0,45 (mengenunabhängiger Preis)						

Courage deutsch mit Registerstanzung		Tischquerkalender	Sondermodell				Seite 58		
Karton	weiß	189116 N19	5,23	3,42	3,20	2,68	2,46	⑰ ㉒ ㉓	60 Stck.
Linea	blau	189117 S19*	7,26	4,75	4,69	4,21	3,77	⑰ ㉒	
		schwarz							189118 S19*
Alpha Folie	anthrazit	189101 S19*	6,92	4,53	4,47	3,88	3,55	⑰ ㉒ ㉑	
	dunkelblau	189103 S19*							
	dunkelgrün	189104 S19*							
	dunkelrot	189102 S19*							
	schwarz	189105 S19*							
	weiß	189106 S19*							
Juwel Hartfolie	blau	189113 S19*	6,92	4,53	4,47	3,88	3,55	⑰ ㉒ ㉑ ㉒ ㉔	
	hellrot	189112 S19*							
	schwarz	189114 S19*							
	weiß	189115 S19*							
Balacron	dunkelblau	189108 S19*	7,17	4,69	4,64	4,04	3,72	⑰ ㉒ ㉑	
	schwarz	189107 S19*							
West Kunstleder	braun	189136 S19*	8,10	5,30	5,19	4,70	4,26	⑰ ㉒ ㉑	
	dunkelblau	189122 S19*							
	dunkelrot	189137 S19*							
	gelb	189138 S19*							
	grau	189139 S19*							
	grün	189141 S19*							
	rot	189140 S19*							
	schwarz	189121 S19*							
Denim	anthrazit	189110 S19*	8,61	5,63	5,52	4,86	4,48	⑰ ㉒	
	dunkelblau	189109 S19*							
Prestige Kunstleder	schwarz	189119 S19*	9,03	5,91	5,79	5,25	4,75		
Einzelverpackung inkl. Einstecken der Kalender		300074 X00	0,45 (mengenunabhängiger Preis)						

\* Die gekennzeichneten Modelle sind aufgabenabhängig. Bei Tischquerkalendern: Kunstleder, Kunststoff, Folie und Karton ab 100 Stück.

Bedruckte Überzüge für alle Modelle ab 500 Stück.

# Terminkalender

Titel Ausführung	Einbandfarben	Artikel-Nr.	Muster Preis für 1 – 5 Exemplare	Staffelpreise (in EUR)				Werbe- anbringung ab Seite 35	VPE
				ab 50	ab 500	ab 1.000	ab 2.000		

Desk-Timer deutsch		Tischquerkalender			Timer-Linie			Seite 62	
Karton	weiß	187342 N19	4,73	3,09	2,87	2,35	2,13	⑰ ⑳ ㉓	60 Stck.
Linea	blau	187369 S19*	6,75	4,42	4,36	3,77	3,44	⑰ ⑳	50 Stck.
	schwarz	187368 S19*							
Alpha Folie	anthrazit	187360 S19*	6,41	4,19	4,14	3,55	3,22	⑰ ⑳ ㉑	
	dunkelblau	187302 N19							
	dunkelgrün	187361 S19*							
	dunkelrot	187362 S19*							
	schwarz	187305 S19*							
Juwel Hartfolie	weiß	187307 S19*	6,41	4,19	4,14	3,55	3,22	⑰ ⑳ ㉑ ㉒ ㉔	
	blau	187364 S19*							
	hellrot	187366 S19*							
Balacron	schwarz	187313 S19*	6,67	4,36	4,30	3,72	3,39	⑰ ⑳ ㉑	
	dunkelblau	187311 S19*							
West Kunstleder	braun	187373 S19*	7,60	4,97	4,86	4,37	3,93	⑰ ⑳ ㉑	
	dunkelblau	187372 S19*							
	dunkelrot	187374 S19*							
	gelb	187375 S19*							
	grau	187376 S19*							
	grün	187381 S19*							
	rot	187377 S19*							
Denim	schwarz	187371 S19*	8,10	5,30	5,19	4,54	4,15	⑰ ⑳	
	anthrazit	187354 S19*							
Prestige Kunstleder	schwarz	187370 S19*	8,52	5,57	5,46	4,92	4,43	⑰ ⑳	
Einzelverpackung inkl. Einstecken der Kalender		300074 X00	0,45 (mengenunabhängiger Preis)						

Desk-Timer deutsch mit Registerstanzung		Tischquerkalender			Timer-Linie			Seite 62	
Karton	weiß	187442 S19*	5,23	3,42	3,20	2,68	2,46	⑰ ⑳ ㉓	60 Stck.
Linea	blau	187465 S19*	7,26	4,75	4,69	4,21	3,77	⑰ ⑳	50 Stck.
	schwarz	187464 S19*							
Alpha Folie	anthrazit	187460 S19*	6,92	4,53	4,47	3,88	3,55	⑰ ⑳ ㉑	
	dunkelblau	187402 N19							
	dunkelgrün	187403 S19*							
	dunkelrot	187404 S19*							
	schwarz	187405 N19							
Juwel Hartfolie	weiß	187407 N19	6,92	4,53	4,47	3,88	3,55	⑰ ⑳ ㉑ ㉒ ㉔	
	blau	187458 S19*							
	hellrot	187462 S19*							
	schwarz	187457 S19*							
Balacron	schwarz	187413 S19*	7,17	4,69	4,64	4,04	3,72	⑰ ⑳ ㉑	
	dunkelblau	187411 S19*							
West Kunstleder	braun	187476 S19*	8,10	5,30	5,19	4,70	4,26	⑰ ⑳ ㉑	
	dunkelblau	187468 S19*							
	dunkelrot	187477 S19*							
	gelb	187478 S19*							
	grau	187479 S19*							
	grün	187481 S19*							
	rot	187480 S19*							
Denim	schwarz	187467 S19*	8,61	5,63	5,52	4,86	4,48	⑰ ⑳	
	anthrazit	187454 S19*							
Prestige Kunstleder	schwarz	187466 S19*	9,03	5,91	5,79	5,25	4,75	⑰ ⑳	
Einzelverpackung inkl. Einstecken der Kalender		300074 X00	0,45 (mengenunabhängiger Preis)						

\* Die gekennzeichneten Modelle sind aufgabenabhängig. Bei Tischquerkalendern: Kunstleder, Kunststoff, Folie und Karton ab 100 Stück.

Bedruckte Überzüge für alle Modelle ab 500 Stück.

# Terminkalender

Titel Ausführung	Einbandfarben	Artikel-Nr.	Muster Preis für 1 – 5 Exemplare	Staffelpreise (in EUR)				Werbe- anbringung ab Seite 35	VPE
				ab 50	ab 500	ab 1.000	ab 2.000		

Desk-Timer international		Tischquerkalender	Timer-Linie				Seite 63		
Karton	weiß	187542 N19	5,06	3,31	3,09	2,57	2,35	17 21 23	60 Stck.
Linea	blau	187557 S19*	7,09	4,64	4,58	3,99	3,66	17 20	50 Stck.
	schwarz	187556 S19*							
Alpha Folie	anthrazit	187547 S19*	6,75	4,42	4,36	3,77	3,44	17 20 21	
	dunkelblau	187502 N19							
	dunkelgrün	187548 S19*							
	dunkelrot	187562 S19*							
	schwarz	187505 S19*							
Juwel Hartfolie	weiß	187563 S19*	6,75	4,42	4,36	3,77	3,44	17 20 21 22 24	
	blau	187552 S19*							
	hellrot	187554 S19*							
	schwarz	187551 S19*							
Balacron	weiß	187555 S19*	7,00	4,58	4,53	3,93	3,61	17 20 21	
	dunkelblau	187549 S19*							
West Kunstleder	schwarz	187550 S19*	7,93	5,19	5,08	4,59	4,15	17 20 21	
	braun	187576 S19*							
	dunkelblau	187561 S19*							
	dunkelrot	187577 S19*							
	gelb	187578 S19*							
	grau	187579 S19*							
	grün	187581 S19*							
rot	187580 S19*								
Denim	schwarz	187560 S19*	8,44	5,52	5,41	4,75	4,37	17 20	
	anthrazit	187544 S19*							
	dunkelblau	187543 S19*							
Prestige Kunstleder	schwarz	187558 S19*	8,86	5,79	5,68	5,14	4,65		
Einzelverpackung inkl. Einstecken der Kalender		300074 X00	0,45 (mengenunabhängiger Preis)						

Desk-Timer international mit Registerstanzung		Tischquerkalender	Timer-Linie				Seite 63		
Karton	weiß	187619 S19*	5,57	3,64	3,42	2,90	2,68	17 21 23	60 Stck.
Linea	blau	187621 S19*	7,60	4,97	4,91	4,32	3,99	17 20	50 Stck.
	schwarz	187620 S19*							
Alpha Folie	anthrazit	187602 S19*	7,26	4,75	4,69	4,10	3,77	17 20 21	
	dunkelblau	187603 N19							
	dunkelgrün	187604 S19*							
	dunkelrot	187606 S19*							
	schwarz	187601 S19*							
Juwel Hartfolie	weiß	187607 S19*	7,26	4,75	4,69	4,10	3,77	17 20 21 22 24	
	blau	187615 S19*							
	hellrot	187617 S19*							
	schwarz	187614 S19*							
Balacron	weiß	187618 S19*	7,51	4,91	4,86	4,26	3,93	17 20 21	
	dunkelblau	187608 S19*							
West Kunstleder	schwarz	187609 S19*	8,44	5,52	5,41	4,92	4,48	17 20 21	
	braun	187636 S19*							
	dunkelblau	187625 S19*							
	dunkelrot	187637 S19*							
	gelb	187638 S19*							
	grau	187639 S19*							
	grün	187641 S19*							
rot	187640 S19*								
Denim	schwarz	187624 S19*	8,95	5,85	5,74	5,08	4,70	17 20	
	anthrazit	187611 S19*							
	dunkelblau	187610 S19*							
Prestige Kunstleder	schwarz	187622 S19*	9,37	6,13	6,02	5,47	4,97		
Einzelverpackung inkl. Einstecken der Kalender		300074 X00	0,45 (mengenunabhängiger Preis)						

\* Die gekennzeichneten Modelle sind aufgabenabhängig. Bei Tischquerkalendern: Kunstleder, Kunststoff, Folie und Karton ab 100 Stück.

Bedruckte Überzüge für alle Modelle ab 500 Stück.

# Terminkalender

Titel Ausführung	Einbandfarben	Artikel-Nr.	Muster Preis für 1 – 5 Exemplare	Staffelpreise (in EUR)				Werbe- anbringung ab Seite 35	VPE
				ab 50	ab 500	ab 1.000	ab 2.000		

Event international		Plankalender		Futura-Linie					Seite 45
Alpha Folie	dunkelblau	183502 S19	2,62	1,71	1,55	1,42	1,26	18 20 21 22	180 Stck.
	dunkelgrün	183503 S19							
	dunkelrot	183504 S19							
	schwarz	183505 S19							
	weiß	183507 S19							
Alpha Folie Transparent	klar	183508 S19	2,62	1,71	1,55	1,42	1,26	18 19 20 21 22	120 Stck.
West Kunstleder	braun	183570 S19	4,22	2,76	2,59	2,46	2,30	18 20 21 22 24	
	dunkelblau	183557 S19							
	dunkelrot	183571 S19							
	gelb	183572 S19							
	grau	183573 S19							
	grün	183575 S19							
	rot	183574 S19							
Denim	schwarz	183558 S19	4,30	2,81	2,65	2,51	2,35	18 20 22 24	
	anthrazit	183560 S19							
Belnova Kunstleder	schwarz	183523 S19	4,47	2,92	2,76	2,62	2,46	18 20 21 22 24	
	dunkelblau	183535 S19							
Gratello Kunstleder	schwarz	183536 S19	4,47	2,92	2,76	2,62	2,46	18 20 21 22 24	
	schwarz	183536 S19							
Prestige Kunstleder	blau pearl	183548 S19	4,64	3,04	2,87	2,73	2,57	18 20 22 24	
	schwarz	183549 S19							
Derby Kunstleder	blau	183528 S19	4,30	2,81	2,65	2,51	2,35	18 20 24	
	schwarz	183529 S19							
Ferrero Rindleder	schwarz	183534 S19	9,37	6,13	5,96	5,79	5,63	18 20 22 24	
Rio Nappaleder	schwarz	183550 S19	10,21	6,68	6,51	6,34	6,18		
Toscana Rindleder	bordeaux	183554 S19	14,09	9,22	9,05	8,85	8,69		
	dunkelblau	183555 S19							
	schwarz	183556 S19							
Einzelverpackung inkl. Einstecken der Kalender		300497 X00	0,45 (mengenunabhängiger Preis)						

Function international		Taschenkalender		Futura-Linie					Seite 35
Alpha Folie	dunkelblau, dunkelgrün, dunkelrot, weiß	*	4,05	2,65	2,59	2,51	2,40	17 20 21 22 24	50 Stck.
	schwarz	185705 N19							
Denim	anthrazit, dunkelblau	*	6,08	3,97	3,86	3,72	3,55	17 20 22 24	

\* Die gekennzeichneten Modelle sind aufgabenabhängig. Bei Taschenkalendern: Leder ab 100 Stück, Kunststoff ab 250 Stück, Folie ab 500 Stück.

Bedruckte Überzüge für alle Modelle ab 500 Stück.

Hastings deutsch		Tischquerkalender		TM-Linie					Seite 60
Karton	weiß	186542 N19	4,73	3,09	2,87	2,35	2,13	17 21 23	60 Stck.
Linea	blau	186520 S19*	6,75	4,42	4,36	3,77	3,44	17 20	50 Stck.
	schwarz	186519 S19*							
Alpha Folie	anthrazit	186506 S19*	6,41	4,19	4,14	3,55	3,22	17 20 21	
	dunkelblau	186502 S19*							
	dunkelgrün	186507 S19*							
	dunkelrot	186508 S19*							
	schwarz	186505 S19*							
Juwel Hartfolie	weiß	186509 S19*	6,41	4,19	4,14	3,55	3,22	17 20 21 22 24	
	blau	186515 S19*							
	hellrot	186517 S19*							
	schwarz	186514 S19*							
Balacron	weiß	186518 S19*	6,67	4,36	4,30	3,72	3,39	17 20 21 22 24	
	dunkelblau	186510 S19*							
West Kunstleder	schwarz	186511 S19*	7,60	4,97	4,86	4,37	3,93	17 20 21	
	braun	186556 S19*							
	dunkelblau	186524 S19*							
	dunkelrot	186557 S19*							
	gelb	186558 S19*							
	grau	186559 S19*							
	grün	186561 S19*							
	rot	186560 S19*							
Denim	schwarz	186523 S19*	8,10	5,30	5,19	4,54	4,15	17 20	
	anthrazit	186513 S19*							
Prestige Kunstleder	schwarz	186521 S19*	8,52	5,57	5,46	4,92	4,43		
Einzelverpackung inkl. Einstecken der Kalender		300074 X00	0,45 (mengenunabhängiger Preis)						

\* Die gekennzeichneten Modelle sind aufgabenabhängig. Bei Tischquerkalendern: Kunstleder, Kunststoff, Folie und Karton ab 100 Stück.

Bedruckte Überzüge für alle Modelle ab 500 Stück.



# Terminkalender

Titel Ausführung	Einbandfarben	Artikel-Nr.	Muster Preis für 1 – 5 Exemplare	Staffelpreise (in EUR)				Werbe- anbringung ab Seite 35	VPE
				ab 50	ab 500	ab 1.000	ab 2.000		

Hastings deutsch mit Registerstanzung		Tischquerkalender	TM-Linie				Seite 60		
Karton	weiß	189442 S19*	5,23	3,42	3,20	2,68	2,46	⑰ ⑳ ㉓	60 Stck.
Linea	blau	189420 S19*	7,26	4,75	4,69	4,21	3,77	⑰ ㉒	50 Stck.
	schwarz	189419 S19*							
Alpha Folie	anthrazit	189406 S19*	6,92	4,53	4,47	3,88	3,55	⑰ ㉒ ㉑	
	dunkelblau	189402 S19*							
	dunkelgrün	189407 S19*							
	dunkelrot	189408 S19*							
	schwarz	189405 N19							
Juwel Hartfolie	weiß	189409 S19*	6,92	4,53	4,47	3,88	3,55	⑰ ㉒ ㉑ ㉔ ㉕	
	blau	189415 S19*							
	hellrot	189417 S19*							
	schwarz	189414 S19*							
Balacron	weiß	189418 S19*	7,17	4,69	4,64	4,04	3,72	⑰ ㉒ ㉑	
	dunkelblau	189410 S19*							
West Kunstleder	schwarz	189411 S19*	8,10	5,30	5,19	4,70	4,26	⑰ ㉒ ㉑	
	braun	189456 S19*							
	dunkelblau	189424 S19*							
	dunkelrot	189457 S19*							
	gelb	189458 S19*							
	grau	189459 S19*							
	grün	189461 S19*							
	rot	189460 S19*							
Denim	schwarz	189423 S19*	8,61	5,63	5,52	4,86	4,48	⑰ ㉒	
	anthrazit	189413 S19*							
Prestige Kunstleder	schwarz	189421 S19*	9,03	5,91	5,79	5,25	4,75		
Einzelverpackung inkl. Einstecken der Kalender		300074 X00	0,45 (mengenunabhängiger Preis)						

Hastings international		Tischquerkalender	TM-Linie				Seite 61		
Karton	weiß	186742 S19*	5,06	3,31	3,09	2,57	2,35	⑰ ㉒ ㉓	60 Stck.
Linea	blau	186720 S19*	7,09	4,64	4,58	3,99	3,66	⑰ ㉒	50 Stck.
	schwarz	186719 S19*							
Alpha Folie	anthrazit	186706 S19*	6,75	4,42	4,36	3,77	3,44	⑰ ㉒ ㉑	
	dunkelblau	186702 N19							
	dunkelgrün	186707 S19*							
	dunkelrot	186708 S19*							
	schwarz	186705 S19*							
Juwel Hartfolie	weiß	186709 S19*	6,75	4,42	4,36	3,77	3,44	⑰ ㉒ ㉑ ㉔ ㉕	
	blau	186715 S19*							
	hellrot	186717 S19*							
	schwarz	186714 S19*							
Balacron	weiß	186718 S19*	7,00	4,58	4,53	3,93	3,61	⑰ ㉒ ㉑	
	dunkelblau	186711 S19*							
West Kunstleder	schwarz	186710 S19*	7,93	5,19	5,08	4,59	4,15	⑰ ㉒ ㉑	
	braun	186756 S19*							
	dunkelblau	186724 S19*							
	dunkelrot	186757 S19*							
	gelb	186758 S19*							
	grau	186759 S19*							
	grün	186761 S19*							
	rot	186760 S19*							
Denim	schwarz	186723 S19*	8,44	5,52	5,41	4,75	4,37	⑰ ㉒	
	anthrazit	186713 S19*							
Prestige Kunstleder	schwarz	186721 S19*	8,86	5,79	5,68	5,14	4,65		
Einzelverpackung inkl. Einstecken der Kalender		300074 X00	0,45 (mengenunabhängiger Preis)						

\* Die gekennzeichneten Modelle sind auflagenabhängig. Bei Tischquerkalendern: Kunstleder, Kunststoff, Folie und Karton ab 100 Stück.

Bedruckte Überzüge für alle Modelle ab 500 Stück.

# Terminkalender

Titel Ausführung	Einbandfarben	Artikel-Nr.	Muster Preis für 1 – 5 Exemplare	Staffelpreise (in EUR)				Werbe- anbringung ab Seite 35	VPE
				ab 50	ab 500	ab 1.000	ab 2.000		

Hastings international mit Registerstanzung		Tischquerkalender			TM-Linie			Seite 61	
Karton	weiß	189542 S19*	5,57	3,64	3,42	2,90	2,68	17 21 23	60 Stck.
Linea	blau	189520 S19*	7,60	4,97	4,91	4,32	3,99	17 20	50 Stck.
	schwarz	189519 S19*							
Alpha Folie	anthrazit	189506 S19*	7,26	4,75	4,69	4,10	3,77	17 20 21	
	dunkelblau	189502 N19							
	dunkelgrün	189507 S19*							
	dunkelrot	189508 S19*							
	schwarz	189505 S19*							
Juwel Hartfolie	weiß	189509 S19*	7,26	4,75	4,69	4,10	3,77	17 20 21 22 24	
	blau	189515 S19*							
	hellrot	189517 S19*							
	schwarz	189514 S19*							
Balacron	dunkelblau	189511 S19*	7,51	4,91	4,86	4,26	3,93		
	schwarz	189510 S19*							
West Kunstleder	braun	189556 S19*	8,44	5,52	5,41	4,92	4,48	17 20 21	
	dunkelblau	189524 S19*							
	dunkelrot	189557 S19*							
	gelb	189558 S19*							
	grau	189559 S19*							
	grün	189561 S19*							
	rot	189560 S19*							
schwarz	189523 S19*								
Denim	anthrazit	189513 S19*	8,95	5,85	5,74	5,08	4,70	17 20	
	dunkelblau	189512 S19*							
Prestige Kunstleder	schwarz	189521 S19*	9,37	6,13	6,02	5,47	4,97		
Einzelverpackung inkl. Einstecken der Kalender		300074 X00	0,45 (mengenunabhängiger Preis)						

\* Die gekennzeichneten Modelle sind aufgabenabhängig. Bei Tischquerkalendern: Kunstleder, Kunststoff, Folie und Karton ab 100 Stück.

Bedruckte Überzüge für alle Modelle ab 500 Stück.

18

Liverpool international		Taschenkalender			TM-Linie			Seite 37	
Alpha Folie	dunkelblau, weiß	*	4,64	3,04	2,87	2,54	2,42	17 20 21 22 24	50 Stck.
	schwarz	186105 N19							
Denim	anthrazit, dunkelblau	*	6,33	4,14	3,92	3,52	3,33	17 20 22 24	

Markant international		Taschenkalender			Futura-Linie			Seite 34	
Alpha Folie	dunkelblau	185902 N19	4,05	2,65	2,59	2,51	2,40	17 20 21 22 24	50 Stck.
	dunkelgrün, dunkelrot, weiß	*							
	schwarz	185905 N19							
Denim	anthrazit, dunkelblau	*	6,08	3,97	3,86	3,72	3,55	17 20 22 24	

\* Die gekennzeichneten Modelle sind aufgabenabhängig. Bei Taschenkalendern: Kunststoff ab 250 Stück, Folie ab 500 Stück.

Bedruckte Überzüge für alle Modelle ab 500 Stück.

Mini-Timer deutsch		Taschenkalender						Seite 38	
Alpha Folie	dunkelblau, weiß	*	3,45	2,26	2,10	1,98	1,82	17 20 21 22 24	50 Stck.
	schwarz	185304 N19							

\* Die gekennzeichneten Modelle sind aufgabenabhängig. Bei Taschenkalendern: Folie ab 500 Stück.

Bedruckte Überzüge für alle Modelle ab 500 Stück.

notabene® plus Diary deutsch		Buchkalender						Seite 29	
Balacron	dunkelblau	195007 S19*	9,00	6,05	5,60	5,40	5,10		
	schwarz	195006 N19							
West Kunstleder	grau	195002 S19*	10,00	7,05	6,60	6,40	6,10	17 20 21 22 25	25 Stck.
	schwarz	195001 S19*							
Westflex Kunstleder	dunkelblau, schwarz	*	10,00	7,05	6,60	6,40	6,10		
	hellblau	195004 S19*							
	rot	195003 S19*							

\* Die gekennzeichneten Modelle sind aufgabenabhängig. Mindestbestellmengen: Kunstleder ab 250 Stück.

Bedruckte Überzüge für alle Modelle ab 500 Stück.

notabene® ultra Diary international		Buchkalender						Seite 28	
Balacron	dunkelblau	193002 N19	9,60	6,90	6,45	6,25	5,90		
	schwarz	193001 S19*							
West Kunstleder	grau	193009 S19*	10,60	7,90	7,45	7,25	6,90	17 20 21 22 25	25 Stck.
	schwarz	193008 S19*							
Westflex Kunstleder	dunkelblau, schwarz	*	10,60	7,90	7,45	7,25	6,90		
	hellblau	193007 S19*							
	rot	193006 S19*							
Einzelverpackung inkl. Einstecken		300081 X00	0,45 (mengenunabhängiger Preis)						

\* Die gekennzeichneten Modelle sind aufgabenabhängig. Mindestbestellmengen: Kunstleder ab 250 Stück.

Bedruckte Überzüge für alle Modelle ab 500 Stück.

# Terminkalender

Titel Ausführung	Einbandfarben	Artikel-Nr.	Muster Preis für 1 – 5 Exemplare	Staffelpreise (in EUR)				Werbe- anbringung ab Seite 35	VPE
				ab 50	ab 500	ab 1.000	ab 2.000		

Office deutsch		Buchkalender	Futura-Linie					Seite 20
Balacron	dunkelblau	180311 N19	6,63	4,34	3,95	3,48	3,15	17 20 21 22 24
	dunkelgrün	180312 N19						
	schwarz	180313 N19						
Amadeus	schwarz	*	6,63	4,34	3,95	3,48	3,15	
West Kunstleder	dunkelblau	180357 N19	8,48	5,54	5,15	4,66	4,33	
	braun, dunkelrot, gelb, grau, grün, rot	*						
	schwarz	180358 N19						
Denim	anthrazit, dunkelblau	*	8,22	5,38	4,98	4,49	4,16	
Belnova Kunstleder	schwarz	*	9,33	6,10	5,71	5,21	4,88	
Gratello Kunstleder	dunkelblau, schwarz	*	9,33	6,10	5,71	5,21	4,88	
Prestige Kunstleder	blau pearl, schwarz	*	9,68	6,33	5,94	5,43	5,10	
Derby Kunstleder	blau, schwarz	*	8,82	5,77	5,38	4,88	4,55	
Ferrero Rindleder	schwarz	*	14,86	9,71	9,32	8,78	8,44	
Rio Nappaleder	schwarz	*	17,46	11,42	11,02	10,46	10,13	
Toscana Rindleder	schwarz	*	25,45	16,65	16,25	15,64	15,30	
Einzelverpackung inkl. Einstecken der Kalender		300073 X00	0,45 (mengenunabhängiger Preis)					

Office deutsch mit Registerstanzung		Buchkalender	Futura-Linie					Seite 20
Balacron	dunkelblau, dunkelgrün	*	7,73	5,05	4,67	4,19	3,86	17 20 21 22 24
	schwarz	189613 N19						
Amadeus	schwarz	*	7,73	5,05	4,67	4,19	3,86	
West Kunstleder	braun, dunkelblau, dunkelrot, gelb, grau, grün, rot, schwarz	*	9,59	6,27	5,88	5,38	5,05	
Denim	anthrazit, dunkelblau	*	9,33	6,10	5,71	5,21	4,88	
Belnova Kunstleder	schwarz	*	10,45	6,83	6,44	5,93	5,60	
Gratello Kunstleder	dunkelblau, schwarz	*	10,45	6,83	6,44	5,93	5,60	
Prestige Kunstleder	blau pearl, schwarz	*	10,79	7,06	6,66	6,16	5,82	
Derby Kunstleder	blau, schwarz	*	9,93	6,50	6,10	5,60	5,27	
Ferrero Rindleder	schwarz	*	15,98	10,45	10,06	9,51	9,17	
Rio Nappaleder	schwarz	*	18,59	12,16	11,76	11,20	10,86	
Toscana Rindleder	schwarz	*	26,58	17,38	16,99	16,37	16,03	
Einzelverpackung inkl. Einstecken der Kalender		300073 X00	0,45 (mengenunabhängiger Preis)					

Office international		Buchkalender	Futura-Linie					Seite 21
Balacron	dunkelblau	180411 N19	6,97	4,56	4,17	3,70	3,37	17 20 21 22 24
	dunkelgrün	*						
	schwarz	180413 N19						
Amadeus	schwarz	*	6,97	4,56	4,17	3,70	3,37	
West Kunstleder	braun, dunkelblau, dunkelrot, gelb, grau, grün, rot, schwarz	*	8,82	5,77	5,38	4,88	4,55	
Denim	anthrazit, dunkelblau	*	8,56	5,60	5,21	4,71	4,38	
Belnova Kunstleder	schwarz	*	9,68	6,33	5,94	5,43	5,10	
Gratello Kunstleder	dunkelblau, schwarz	*	9,68	6,33	5,94	5,43	5,10	
Prestige Kunstleder	blau pearl, schwarz	*	10,02	6,55	6,16	5,66	5,32	
Derby Kunstleder	blau, schwarz	*	9,16	5,99	5,60	5,10	4,77	
Ferrero Rindleder	schwarz	*	15,20	9,94	9,54	9,00	8,66	
Rio Nappaleder	schwarz	*	17,81	11,65	11,25	10,69	10,35	
Toscana Rindleder	schwarz	*	25,80	16,87	16,48	15,87	15,53	
Einzelverpackung inkl. Einstecken der Kalender		300073 X00	0,45 (mengenunabhängiger Preis)					

Office international mit Registerstanzung		Buchkalender	Futura-Linie					Seite 21
Balacron	dunkelblau	189711 N19	8,06	5,27	4,89	4,41	4,08	17 20 21 22 24
	dunkelgrün, schwarz	*						
Amadeus	schwarz	*	8,06	5,27	4,89	4,41	4,08	
West Kunstleder	braun, dunkelblau, dunkelrot, gelb, grau, grün, rot, schwarz	*	9,93	6,50	6,10	5,60	5,27	
Denim	anthrazit, dunkelblau	*	9,68	6,33	5,94	5,43	5,10	
Belnova Kunstleder	schwarz	*	10,79	7,06	6,66	6,16	5,82	
Gratello Kunstleder	dunkelblau, schwarz	*	10,79	7,06	6,66	6,16	5,82	
Prestige Kunstleder	blau pearl, schwarz	*	11,13	7,28	6,89	6,38	6,04	
Derby Kunstleder	blau, schwarz	*	10,28	6,72	6,33	5,82	5,49	
Ferrero Rindleder	schwarz	*	16,33	10,68	10,28	9,73	9,40	
Rio Nappaleder	schwarz	*	18,94	12,38	11,99	11,42	11,08	
Toscana Rindleder	schwarz	*	26,93	17,61	17,21	16,60	16,26	
Einzelverpackung inkl. Einstecken der Kalender		300073 X00	0,45 (mengenunabhängiger Preis)					

\* Die gekennzeichneten Modelle sind auflagenabhängig. Bei Buchkalendern: Leder ab 100 Stück, Kunstleder, Kunststoff ab 250 Stück.

Bedruckte Überzüge für alle Modelle ab 500 Stück.

# Terminkalender

Titel Ausführung	Einbandfarben	Artikel-Nr.	Muster Preis für 1 – 5 Exemplare	Staffelpreise (in EUR)				Werbe- anbringung ab Seite 35	VPE
				ab 50	ab 500	ab 1.000	ab 2.000		

Oxford international		Taschenkalender			TM-Linie				Seite 36
Alpha Folie	dunkelblau	185802 N19	4,56	2,98	2,92	2,84	2,73	17 20 21 22 24	50 Stck.
	dunkelgrün, dunkelrot, weiß	*							
	schwarz	185805 N19							
Denim	anthrazit, dunkelblau	*	6,58	4,30	4,19	4,04	3,88	17 20 22 24	

\* Die gekennzeichneten Modelle sind aufgabenabhängig. Bei Taschenkalendern: Kunststoff ab 250 Stück, Folie ab 500 Stück.

Bedruckte Überzüge für alle Modelle ab 500 Stück.

Pocket-Timer 64 deutsch		Plankalender			Timer-Linie				Seite 44	
Alpha Folie	dunkelblau	184902 S19	2,70	1,77	1,60	1,48	1,31	18 20 21 22	180 Stck.	
	dunkelgrün	184903 S19								
	dunkelrot	184904 S19								
	schwarz	184905 S19								
	weiß	184907 S19								
Alpha Folie Transparent	klar	184908 S19	2,70	1,77	1,60	1,48	1,31	18 19 20 21 22		
West Kunstleder	braun	184961 S19	4,30	2,81	2,65	2,51	2,35	18 20 21 22 24	120 Stck.	
	dunkelblau	184957 S19								
	dunkelrot	184962 S19								
	gelb	184963 S19								
	grau	184964 S19								
	grün	184966 S19								
	rot	184965 S19								
Denim	schwarz	184958 S19	4,39	2,87	2,70	2,57	2,40	18 20 22 24		
	anthrazit	184960 S19								
Belnova Kunstleder	schwarz	184923 S19	4,56	2,98	2,81	2,68	2,51	18 20 21 22 24		
Gratello Kunstleder	dunkelblau	184935 S19	4,56	2,98	2,81	2,68	2,51			
Prestige Kunstleder	blau pearl	184948 S19	4,73	3,09	2,92	2,79	2,62	18 20 22 24		
	schwarz	184949 S19								
Derby Kunstleder	blau	184928 S19	4,39	2,87	2,70	2,57	2,40	18 20 24		
	schwarz	184929 S19								
Ferrero Rindleder	schwarz	184934 S19	9,45	6,18	6,02	5,85	5,68	18 20 22 24		
Rio Nappaleder	schwarz	184950 S19	10,30	6,73	6,57	6,39	6,23			
Toscana Rindleder	bordeaux	184954 S19	14,18	9,27	9,11	8,91	8,74			
	dunkelblau	184955 S19								
	schwarz	184956 S19								
Einzelverpackung inkl. Einstecken der Kalender		300497 X00	0,45 (mengenunabhängiger Preis)							

Pocket-Timer L deutsch		Plankalender			Timer-Linie				Seite 46	
Alpha Folie	dunkelblau	183602 S19	2,36	1,55	1,38	1,26	1,09	18 20 21 22	180 Stck.	
	dunkelgrün	183603 S19								
	dunkelrot	183604 S19								
	schwarz	183605 S19								
	weiß	183607 S19								
Alpha Folie Transparent	klar	183608 S19	2,36	1,55	1,38	1,26	1,09	18 19 20 21 22		
West Kunstleder	braun	183661 S19	3,97	2,59	2,43	2,30	2,13	18 20 21 22 24	120 Stck.	
	dunkelblau	183657 S19								
	dunkelrot	183662 S19								
	gelb	183663 S19								
	grau	183664 S19								
	grün	183666 S19								
	rot	183665 S19								
Denim	schwarz	183658 S19	4,05	2,65	2,48	2,35	2,19	18 20 22 24		
	anthrazit	183660 S19								
Belnova Kunstleder	schwarz	183623 S19	4,22	2,76	2,59	2,46	2,30	18 20 21 22 24		
Gratello Kunstleder	dunkelblau	183635 S19	4,22	2,76	2,59	2,46	2,30			
Prestige Kunstleder	blau pearl	183648 S19	4,39	2,87	2,70	2,57	2,40	18 20 22 24		
	schwarz	183649 S19								
Derby Kunstleder	blau	183628 S19	4,05	2,65	2,48	2,35	2,19	18 20 24		
	schwarz	183629 S19								
Ferrero Rindleder	schwarz	183634 S19	9,11	5,96	5,79	5,63	5,47	18 20 22 24		
Rio Nappaleder	schwarz	183650 S19	9,96	6,51	6,35	6,18	6,01			
Toscana Rindleder	bordeaux	183654 S19	13,84	9,05	8,89	8,69	8,53			
	dunkelblau	183655 S19								
	schwarz	183656 S19								
Einzelverpackung inkl. Einstecken der Kalender		300497 X00	0,45 (mengenunabhängiger Preis)							

Alternativer Inhalt für das Folgejahr: 183600 Z19 + 1,00 EUR

# Terminkalender

Titel Ausführung	Einbandfarben	Artikel-Nr.	Muster Preis für 1 – 5 Exemplare	Staffelpreise (in EUR)				Werbe- anbringung ab Seite 35	VPE
				ab 50	ab 500	ab 1.000	ab 2.000		

Pocket-Timer S deutsch		Plankalender	Timer-Linie					Seite 47	
Alpha Folie	dunkelblau	185102 S19	2,36	1,55	1,38	1,26	1,09	18 20 21 22	180 Stck.
	dunkelgrün	185103 S19							
	dunkelrot	185104 S19							
	schwarz	185105 S19							
	weiß	185107 S19							
Alpha Folie Transparent	klar	185108 S19	2,36	1,55	1,38	1,26	1,09	18 19 20 21 22	120 Stck.
West Kunstleder	braun	185161 S19	3,97	2,59	2,43	2,30	2,13	18 20 21 22 24	
	dunkelblau	185157 S19							
	dunkelrot	185162 S19							
	gelb	185163 S19							
	grau	185164 S19							
	grün	185166 S19							
	rot	185165 S19							
Denim	anthrazit	185160 S19	4,05	2,65	2,48	2,35	2,19	18 20 22 24	
	dunkelblau	185159 S19	4,22	2,76	2,59	2,46	2,30	18 20 21 22 24	
Belnova Kunstleder	schwarz	185123 S19	4,22	2,76	2,59	2,46	2,30	18 20 21 22 24	
Gratello Kunstleder	dunkelblau	185135 S19	4,22	2,76	2,59	2,46	2,30	18 20 21 22 24	
	schwarz	185136 S19							
Prestige Kunstleder	blau pearl	185148 S19	4,39	2,87	2,70	2,57	2,40	18 20 22 24	
	schwarz	185149 S19							
Derby Kunstleder	blau	185128 S19	4,05	2,65	2,48	2,35	2,19	18 20 24	
	schwarz	185129 S19							
Ferrero Rindleder	schwarz	185134 S19	9,11	5,96	5,79	5,63	5,47	18 20 22 24	
Rio Nappaleder	schwarz	185150 S19	9,96	6,51	6,35	6,18	6,01		
Toscana Rindleder	bordeaux	185154 S19	13,84	9,05	8,89	8,69	8,53		
	dunkelblau	185155 S19							
	schwarz	185156 S19							
Einzelverpackung inkl. Einstecken der Kalender		300497 X00	0,45 (mengenunabhängiger Preis)						

Pocket-Timer T deutsch		Plankalender	Timer-Linie					Seite 48	
Alpha Folie	dunkelblau	184302 S19	2,87	1,88	1,71	1,58	1,42	18 20 21 22	180 Stck.
	dunkelgrün	184303 S19							
	dunkelrot	184304 S19							
	schwarz	184305 S19							
	weiß	184307 S19							
Alpha Folie Transparent	klar	184308 S19	2,87	1,88	1,71	1,58	1,42	18 19 20 21 22	120 Stck.
West Kunstleder	braun	184361 S19	4,47	2,92	2,76	2,62	2,46	18 20 21 22 24	
	dunkelblau	184357 S19							
	dunkelrot	184362 S19							
	gelb	184363 S19							
	grau	184364 S19							
	grün	184366 S19							
	rot	184365 S19							
Denim	anthrazit	184360 S19	4,56	2,98	2,81	2,68	2,51	18 20 22 24	
	dunkelblau	184359 S19							
Belnova Kunstleder	schwarz	184323 S19	4,73	3,09	2,92	2,79	2,62	18 20 21 22 24	
Gratello Kunstleder	dunkelblau	184335 S19	4,73	3,09	2,92	2,79	2,62		
	schwarz	184336 S19							
Prestige Kunstleder	blau pearl	184348 S19	4,89	3,20	3,04	2,90	2,73		
	schwarz	184349 S19							
Derby Kunstleder	blau	184328 S19	4,56	2,98	2,81	2,68	2,51	18 20 24	
	schwarz	184329 S19							
Ferrero Rindleder	schwarz	184334 S19	9,62	6,29	6,13	5,96	5,79	18 20 22 24	
Rio Nappaleder	schwarz	184350 S19	10,46	6,84	6,68	6,50	6,34		
Toscana Rindleder	bordeaux	184354 S19	14,35	9,38	9,22	9,02	8,85		
	dunkelblau	184355 S19							
	schwarz	184356 S19							
Einzelverpackung inkl. Einstecken der Kalender		300497 X00	0,45 (mengenunabhängiger Preis)						

# Terminkalender

Titel Ausführung	Einbandfarben	Artikel-Nr.	Muster Preis für 1 – 5 Exemplare	Staffelpreise (in EUR)				Werbe- anbringung ab Seite 35	VPE
				ab 50	ab 500	ab 1.000	ab 2.000		

Pocket-Timer T international		Plankalender			Timer-Linie				Seite 49
Alpha Folie	dunkelblau	184402 S19	3,12	2,04	1,88	1,75	1,58	18 20 21 22	180 Stck.
	dunkelgrün	184403 S19							
	dunkelrot	184404 S19							
	schwarz	184405 S19							
	weiß	184407 S19							
Alpha Folie Transparent	klar	184408 S19	3,12	2,04	1,88	1,75	1,58	18 19 20 21 22	120 Stck.
West Kunstleder	braun	184461 S19	4,73	3,09	2,92	2,79	2,62	18 20 21 22 24	
	dunkelblau	184457 S19							
	dunkelrot	184462 S19							
	gelb	184463 S19							
	grau	184464 S19							
	grün	184466 S19							
	rot	184465 S19							
Denim	anthrazit	184460 S19	4,81	3,15	2,98	2,84	2,68	18 20 22 24	
	dunkelblau	184459 S19							
Belnova Kunstleder	schwarz	184423 S19	4,98	3,26	3,09	2,95	2,79	18 20 21 22 24	
Gratello Kunstleder	dunkelblau	184435 S19	4,98	3,26	3,09	2,95	2,79		
	schwarz	184436 S19							
Prestige Kunstleder	blau pearl	184448 S19	5,15	3,37	3,20	3,06	2,90	18 20 22 24	
	schwarz	184449 S19							
Derby Kunstleder	blau	184428 S19	4,81	3,15	2,98	2,84	2,68	18 20 24	
	schwarz	184429 S19							
Ferrero Rindleder	schwarz	184434 S19	9,87	6,46	6,29	6,12	5,96	18 20 22 24	
Rio Nappaleder	schwarz	184450 S19	10,72	7,01	6,84	6,67	6,50		
Toscana Rindleder	bordeaux	184454 S19	14,60	9,55	9,38	9,18	9,02		
	dunkelblau	184455 S19							
	schwarz	184456 S19							
Einzelverpackung inkl. Einstecken der Kalender		300497 X00	0,45 (mengenunabhängiger Preis)						

22

Project deutsch		Tischquerkalender			Futura-Linie				Seite 64
Karton	weiß	186942 N19	4,56	2,98	2,76	2,24	2,02	17 21 23	60 Stck.
Linea	blau	186958 S19*	6,58	4,30	4,25	3,66	3,33	17 20	50 Stck.
	schwarz	186957 S19*							
Alpha Folie	anthrazit	186945 S19*	6,24	4,08	4,03	3,44	3,12	17 20 21	
	dunkelblau	186946 S19*							
	dunkelgrün	186947 S19*							
	dunkelrot	186948 S19*							
	schwarz	186905 N19							
	weiß	186949 S19*							
Juwel Hartfolie	blau	186953 S19*	6,24	4,08	4,03	3,44	3,12	17 20 21 22 24	
	hellrot	186955 S19*							
	schwarz	186952 S19*							
	weiß	186956 S19*							
Balacron	dunkelblau	186951 S19*	6,50	4,25	4,19	3,61	3,28		
	schwarz	186950 S19*							
West Kunstleder	braun	186963 S19*	7,43	4,86	4,75	4,26	3,83	17 20 21	
	dunkelblau	186962 S19*							
	dunkelrot	186964 S19*							
	gelb	186965 S19*							
	grau	186966 S19*							
	grün	186969 S19*							
	rot	186967 S19*							
schwarz	186961 S19*								
Denim	anthrazit	186944 S19*	7,93	5,19	5,08	4,43	4,04	17 20	
	dunkelblau	186943 S19*							
Prestige Kunstleder	schwarz	186959 S19*	8,35	5,46	5,35	4,81	4,32		
Einzelverpackung inkl. Einstecken der Kalender		300074 X00	0,45 (mengenunabhängiger Preis)						

\* Die gekennzeichneten Modelle sind aufgabenabhängig. Bei Tischquerkalendern: Kunstleder, Kunststoff, Folie und Karton ab 100 Stück.

Bedruckte Überzüge für alle Modelle ab 500 Stück.

# Terminkalender

Titel Ausführung	Einbandfarben	Artikel-Nr.	Muster Preis für 1 – 5 Exemplare	Staffelpreise (in EUR)				Werbe- anbringung ab Seite 35	VPE
				ab 50	ab 500	ab 1.000	ab 2.000		

Project deutsch mit Registerstanzung		Tischquerkalender	Futura-Linie				Seite 64		
Karton	weiß	189942 S19*	5,06	3,31	3,09	2,57	2,35	17 21 23	60 Stck.
Linea	blau	189958 S19*	7,09	4,64	4,58	4,10	3,66	17 20	
	schwarz	189957 S19*							
Alpha Folie	anthrazit	189945 S19*	6,75	4,42	4,36	3,77	3,44	17 20 21	
	dunkelblau	189946 S19*							
	dunkelgrün	189947 S19*							
	dunkelrot	189948 S19*							
	schwarz	189905 N19							
Juwel Hartfolie	weiß	189949 S19*	6,75	4,42	4,36	3,77	3,44	17 20 21 22 24	
	blau	189953 S19*							
	hellrot	189955 S19*							
	schwarz	189952 S19*							
Balacron	weiß	189956 S19*	7,00	4,58	4,53	3,93	3,61		
	dunkelblau	189951 S19*							
West Kunstleder	schwarz	189950 S19*	7,93	5,19	5,08	4,59	4,15	17 20 21	
	braun	189969 S19*							
	dunkelblau	189962 S19*							
	dunkelrot	189970 S19*							
	gelb	189971 S19*							
	grau	189972 S19*							
	grün	189974 S19*							
	rot	189973 S19*							
schwarz	189961 S19*								
Denim	anthrazit	189944 S19*	8,44	5,52	5,41	4,75	4,37	17 20	
	dunkelblau	189943 S19*							
Prestige Kunstleder	schwarz	189959 S19*	8,86	5,79	5,68	5,14	4,65		
Einzelverpackung inkl. Einstecken der Kalender		300074 X00	0,45 (mengenunabhängiger Preis)						

Project international		Tischquerkalender	Futura-Linie				Seite 65		
Karton	weiß	187142 N19	4,89	3,20	2,98	2,46	2,24	17 21 23	60 Stck.
Linea	blau	187121 S19*	6,92	4,53	4,47	3,88	3,55	17 20	
	schwarz	187120 S19*							
Alpha Folie	anthrazit	187106 S19*	6,58	4,30	4,25	3,66	3,33	17 20 21	
	dunkelblau	187107 S19*							
	dunkelgrün	187108 S19*							
	dunkelrot	187109 S19*							
	schwarz	187105 S19*							
Juwel Hartfolie	weiß	187110 S19*	6,58	4,30	4,25	3,66	3,33	17 20 21 22 24	
	blau	187116 S19*							
	hellrot	187118 S19*							
	schwarz	187115 S19*							
Balacron	weiß	187119 S19*	6,84	4,47	4,42	3,83	3,50		
	dunkelblau	187112 S19*							
West Kunstleder	schwarz	187111 S19*	7,76	5,08	4,97	4,48	4,04	17 20 21	
	braun	187149 S19*							
	dunkelblau	187125 S19*							
	dunkelrot	187150 S19*							
	gelb	187151 S19*							
	grau	187152 S19*							
	grün	187154 S19*							
	rot	187153 S19*							
schwarz	187124 S19*								
Denim	anthrazit	187114 S19*	8,27	5,41	5,30	4,65	4,26	17 20	
	dunkelblau	187113 S19*							
Prestige Kunstleder	schwarz	187122 S19*	8,69	5,68	5,57	5,03	4,54		
Einzelverpackung inkl. Einstecken der Kalender		300074 X00	0,45 (mengenunabhängiger Preis)						

\* Die gekennzeichneten Modelle sind aufgabenabhängig. Bei Tischquerkalendern: Kunstleder, Kunststoff, Folie und Karton ab 100 Stück.

Bedruckte Überzüge für alle Modelle ab 500 Stück.

# Terminkalender

Titel Ausführung	Einbandfarben	Artikel-Nr.	Muster Preis für 1 – 5 Exemplare	Staffelpreise (in EUR)				Werbe- anbringung ab Seite 35	VPE
				ab 50	ab 500	ab 1.000	ab 2.000		

Project international mit Registerstanzung		Tischquerkalender			Futura-Linie				Seite 65
Karton	weiß	190042 S19*	5,40	3,53	3,31	2,79	2,57	⑰ ⑳ ㉓	60 Stck.
Linea	blau	190021 S19*	7,43	4,86	4,80	4,21	3,88	⑰ ㉑	50 Stck.
	schwarz	190020 S19*							
Alpha Folie	anthrazit	190006 S19*	7,09	4,64	4,58	3,99	3,66	⑰ ㉑ ㉒	
	dunkelblau	190007 S19*							
	dunkelgrün	190008 S19*							
	dunkelrot	190009 S19*							
	schwarz	190005 N19							
Juwel Hartfolie	weiß	190010 S19*	7,09	4,64	4,58	3,99	3,66	⑰ ㉑ ㉒ ㉓ ㉔	
	blau	190016 S19*							
	hellrot	190018 S19*							
	schwarz	190015 S19*							
Balacron	weiß	190019 S19*	7,34	4,80	4,75	4,15	3,83	⑰ ㉑ ㉒	
	dunkelblau	190012 S19*							
West Kunstleder	schwarz	190011 S19*	8,27	5,41	5,30	4,81	4,37	⑰ ㉑ ㉒	
	braun	190049 S19*							
	dunkelblau	190025 S19*							
	dunkelrot	190050 S19*							
	gelb	190051 S19*							
	grau	190052 S19*							
	grün	190054 S19*							
	rot	190053 S19*							
Denim	schwarz	190024 S19*	8,78	5,74	5,63	4,97	4,59	⑰ ㉑	
	anthrazit	190014 S19*							
Prestige Kunstleder	dunkelblau	190013 S19*	9,20	6,02	5,91	5,36	4,86		
Einzelverpackung inkl. Einstecken der Kalender		300074 X00	0,45 (mengenunabhängiger Preis)						

\* Die gekennzeichneten Modelle sind aufgabenabhängig. Bei Tischquerkalendern: Kunstleder, Kunststoff, Folie und Karton ab 100 Stück.

Bedruckte Überzüge für alle Modelle ab 500 Stück.

24

Richmond international		Managerkalender			TM-Linie				Seite 12	
Balacron	schwarz	*	24,69	16,15	15,60	14,63	13,76	⑰ ㉑ ㉒ ㉓ ㉔	10 Stck.	
West Kunstleder	braun, dunkelblau, dunkelrot, gelb, grau, grün, rot, schwarz	*	30,31	19,82	19,04	17,75	15,97			
	Denim	anthrazit, dunkelblau	*	26,63	17,42	16,86	16,25	15,19		
Belnova Kunstleder	bordeaux	181822 N19	29,11	19,04	18,37	17,25	15,97	⑰ ㉑ ㉒ ㉓ ㉔		
	schwarz	181823 N19								
Prestige Kunstleder	schwarz	*	32,03	20,94	20,16	18,86	17,08	⑰ ㉑ ㉒ ㉓ ㉔		
Toscana Rindleder	bordeaux	181854 N19	63,76	41,70	38,75	36,01	33,19			
	schwarz	181856 N19								
Einzelverpackung inkl. Einstecken der Kalender		300076 X00	0,80 (mengenunabhängiger Preis)							

\* Die gekennzeichneten Modelle sind aufgabenabhängig. Bei Managerkalendern: Leder ab 100 Stück, Kunstleder ab 250 Stück, Kunststoff ab 500 Stück.

Bedruckte Überzüge für alle Modelle ab 500 Stück.



# Terminkalender

Titel Ausführung	Einbandfarben	Artikel-Nr.	Muster Preis für 1 – 5 Exemplare	Staffelpreise (in EUR)				Werbe- anbringung ab Seite 35	VPE
				ab 50	ab 500	ab 1.000	ab 2.000		

Strategy deutsch		Plankalender	Futura-Linie					Seite 50	
Alpha Folie	dunkelblau	184502 S19	2,28	1,49	1,32	1,20	1,04	18 20 21 22	180 Stck.
	dunkelgrün	184503 S19							
	dunkelrot	184504 S19							
	schwarz	184505 S19							
	weiß	184507 S19							
Alpha Folie Transparent	klar	184508 S19	2,28	1,49	1,32	1,20	1,04	18 19 20 21 22	
West Kunstleder	braun	184561 S19	3,88	2,54	2,37	2,24	2,08	18 20 21 22 24	120 Stck.
	dunkelblau	184557 S19							
	dunkelrot	184562 S19							
	gelb	184563 S19							
	grau	184564 S19							
	grün	184566 S19							
	rot	184565 S19							
Denim	anthrazit	184559 S19	3,97	2,59	2,43	2,30	2,13	18 20 22 24	
	dunkelblau	184558 S19							
Belnova Kunstleder	schwarz	184523 S19	4,14	2,70	2,54	2,40	2,24	18 20 21 22 24	120 Stck.
Gratello Kunstleder	dunkelblau	184535 S19	4,14	2,70	2,54	2,40	2,24		
	schwarz	184536 S19							
Prestige Kunstleder	blau pearl	184548 S19	4,30	2,81	2,65	2,51	2,35	18 20 22 24	120 Stck.
	schwarz	184549 S19							
Derby Kunstleder	blau	184528 S19	3,97	2,59	2,43	2,30	2,13	18 20 24	120 Stck.
	schwarz	184529 S19							
Ferrero Rindleder	schwarz	184534 S19	9,03	5,91	5,74	5,57	5,41	18 20 22 24	120 Stck.
Rio Nappaleder	schwarz	184550 S19	9,87	6,46	6,29	6,12	5,96		
Toscana Rindleder	bordeaux	184554 S19	13,76	9,00	8,83	8,64	8,47		
	dunkelblau	184555 S19							
	schwarz	184556 S19							
Einzelverpackung inkl. Einstecken der Kalender		300497 X00	0,45 (mengenunabhängiger Preis)						

25

Strategy international		Plankalender	Futura-Linie					Seite 51	
Alpha Folie	dunkelblau	184602 S19	2,53	1,66	1,49	1,37	1,20	18 20 21 22	180 Stck.
	dunkelgrün	184603 S19							
	dunkelrot	184604 S19							
	schwarz	184605 S19							
	weiß	184607 S19							
Alpha Folie Transparent	klar	184608 S19	2,53	1,66	1,49	1,37	1,20	18 19 20 21 22	
West Kunstleder	braun	184661 S19	4,14	2,70	2,54	2,40	2,24	18 20 21 22 24	120 Stck.
	dunkelblau	184657 S19							
	dunkelrot	184662 S19							
	gelb	184663 S19							
	grau	184664 S19							
	grün	184666 S19							
	rot	184665 S19							
Denim	anthrazit	184660 S19	4,22	2,76	2,59	2,46	2,30	18 20 22 24	120 Stck.
	dunkelblau	184659 S19							
Belnova Kunstleder	schwarz	184623 S19	4,39	2,87	2,70	2,57	2,40	18 20 21 22 24	120 Stck.
Gratello Kunstleder	dunkelblau	184635 S19	4,39	2,87	2,70	2,57	2,40		
	schwarz	184636 S19							
Prestige Kunstleder	blau pearl	184648 S19	4,56	2,98	2,81	2,68	2,51	18 20 22 24	120 Stck.
	schwarz	184649 S19							
Derby Kunstleder	blau	184628 S19	4,22	2,76	2,59	2,46	2,30	18 20 24	120 Stck.
	schwarz	184629 S19							
Ferrero Rindleder	schwarz	184634 S19	9,28	6,07	5,91	5,74	5,57	18 20 22 24	120 Stck.
Rio Nappaleder	schwarz	184650 S19	10,13	6,62	6,46	6,29	6,12		
Toscana Rindleder	bordeaux	184654 S19	14,01	9,16	9,00	8,80	8,64		
	dunkelblau	184655 S19							
	schwarz	184656 S19							
Einzelverpackung inkl. Einstecken der Kalender		300497 X00	0,45 (mengenunabhängiger Preis)						

# Terminkalender

Titel Ausführung	Einbandfarben	Artikel-Nr.	Muster Preis für 1 – 5 Exemplare	Staffelpreise (in EUR)				Werbe- anbringung ab Seite 35	VPE
				ab 50	ab 500	ab 1.000	ab 2.000		

Studio-Timer deutsch		Managerkalender	Timer-Linie					Seite 16	
Balacron	dunkelblau	181911 N19	7,22	4,72	4,34	3,64	3,32	17 20 21 22 24	25 Stck.
	schwarz	181913 N19							
West Kunstleder	braun, dunkelblau, dunkelrot, gelb, grau, grün, rot, schwarz	*	9,81	6,42	6,05	5,22	4,88		
Denim	anthrazit, dunkelblau	*	8,82	5,77	5,38	5,05	4,55		
Belnova Kunstleder	schwarz	*	11,17	7,30	7,00	6,19	5,79		
Derby Kunstleder	blau, schwarz	*	10,28	6,72	6,37	5,57	5,22		
Einzelverpackung inkl. Einstecken der Kalender		300081 X00	0,45 (mengenunabhängiger Preis)						

Studio-Timer deutsch mit Registerstanzung		Managerkalender	Timer-Linie					Seite 16	
Balacron	dunkelblau	190111 N19	8,31	5,44	5,05	4,35	4,02	17 20 21 22 24	25 Stck.
	schwarz	190113 N19							
West Kunstleder	braun, dunkelblau, dunkelrot, gelb, grau, grün, rot, schwarz	*	10,93	7,15	6,78	5,94	5,60		
Denim	anthrazit, dunkelblau	*	9,93	6,50	6,10	5,77	5,27		
Belnova Kunstleder	schwarz	*	12,28	8,03	7,73	6,91	6,51		
Derby Kunstleder	blau, schwarz	*	11,39	7,45	7,10	6,29	5,94		
Einzelverpackung inkl. Einstecken der Kalender		300081 X00	0,45 (mengenunabhängiger Preis)						

Studio-Timer international		Managerkalender	Timer-Linie					Seite 17	
Balacron	dunkelblau, schwarz	*	7,56	4,94	4,56	3,86	3,53	17 20 21 22 24	25 Stck.
West Kunstleder	braun, dunkelblau, dunkelrot, gelb, grau, grün, rot	*	10,16	6,64	6,27	5,45	5,10		
	schwarz	182058 N19							
Denim	anthrazit, dunkelblau	*	9,16	5,99	5,60	5,27	4,77		
Belnova Kunstleder	schwarz	*	11,51	7,53	7,22	6,41	6,01		
Derby Kunstleder	blau, schwarz	*	10,62	6,94	6,60	5,79	5,45		
Einzelverpackung inkl. Einstecken der Kalender		300081 X00	0,45 (mengenunabhängiger Preis)						

Studio-Timer international mit Registerstanzung		Managerkalender	Timer-Linie					Seite 17	
Balacron	dunkelblau, schwarz	*	8,65	5,66	5,27	4,57	4,24	17 20 21 22 24	25 Stck.
West Kunstleder	braun, dunkelrot, gelb, grau, grün, rot, schwarz	*	11,27	7,37	7,00	6,17	5,82		
	dunkelblau	190257 N19							
Denim	anthrazit, dunkelblau	*	10,28	6,72	6,33	5,99	5,49		
Belnova Kunstleder	schwarz	*	12,62	8,25	7,95	7,13	6,73		
Derby Kunstleder	blau, schwarz	*	11,73	7,67	7,32	6,51	6,17		
Einzelverpackung inkl. Einstecken der Kalender		300081 X00	0,45 (mengenunabhängiger Preis)						

\* Die gekennzeichneten Modelle sind aufgabenabhängig. Bei Managerkalendern: Kunstleder ab 250 Stück, Kunststoff ab 500 Stück.

Bedruckte Überzüge für alle Modelle ab 500 Stück.

# Terminkalender

Titel Ausführung	Einbandfarben	Artikel-Nr.	Muster Preis für 1 – 5 Exemplare	Staffelpreise (in EUR)				Werbe- anbringung ab Seite 35	VPE
				ab 50	ab 500	ab 1.000	ab 2.000		

Top-Timer international		Buchkalender	Timer-Linie					Seite 22
Balacron	dunkelblau	181211 N19	12,01	7,85	7,47	6,96	6,63	17 20 21 22 24
	dunkelgrün	*						
	schwarz	181213 N19						
Amadeus	schwarz	*	12,01	7,85	7,47	6,96	6,63	
West Kunstleder	braun, dunkelblau, dunkelrot, gelb, grau, grün, rot, schwarz	*	13,96	9,13	8,74	8,21	7,87	
Denim	anthrazit, dunkelblau	*	13,70	8,96	8,57	8,04	7,71	
Belnova Kunstleder	schwarz	*	14,81	9,69	9,30	8,76	8,43	
Gratello Kunstleder	dunkelblau	*	14,81	9,69	9,30	8,76	8,43	
	schwarz	181236 N19						
Prestige Kunstleder	blau pearl, schwarz	*	15,16	9,91	9,52	8,98	8,65	
Derby Kunstleder	blau, schwarz	*	14,30	9,35	8,96	8,43	8,10	
Ferrero Rindleder	schwarz	181234 N19	20,41	13,35	12,95	12,38	12,04	
Rio Nappaleder	schwarz	*	23,02	15,05	14,66	14,06	13,73	
Toscana Rindleder	schwarz	*	31,01	20,28	19,88	19,24	18,90	
Einzelverpackung inkl. Einstecken der Kalender		300073 X00	0,45 (mengenunabhängiger Preis)					

Top-Timer international mit Registerstanzung		Buchkalender	Timer-Linie					Seite 22
Balacron	dunkelblau, dunkelgrün	*	13,10	8,57	8,18	7,67	7,34	17 20 21 22 24
	schwarz	190513 N19						
Amadeus	schwarz	*	13,10	8,57	8,18	7,67	7,34	
West Kunstleder	braun, dunkelblau, dunkelrot, gelb, grau, grün, rot, schwarz	*	15,07	9,86	9,46	8,93	8,60	
Denim	anthrazit, dunkelblau	*	14,81	9,69	9,30	8,76	8,43	
Belnova Kunstleder	schwarz	*	15,93	10,42	10,02	9,48	9,15	
Gratello Kunstleder	dunkelblau, schwarz	*	15,93	10,42	10,02	9,48	9,15	
Prestige Kunstleder	blau pearl, schwarz	*	16,27	10,64	10,25	9,70	9,37	
Derby Kunstleder	blau, schwarz	*	15,41	10,08	9,69	9,15	8,82	
Ferrero Rindleder	schwarz	*	21,54	14,09	13,69	13,11	12,77	
Rio Nappaleder	schwarz	*	24,15	15,79	15,40	14,80	14,46	
Toscana Rindleder	schwarz	*	32,14	21,02	20,62	19,97	19,63	
Einzelverpackung inkl. Einstecken der Kalender		300073 X00	0,45 (mengenunabhängiger Preis)					

\* Die gekennzeichneten Modelle sind auflagenabhängig. Bei Buchkalendern: Leder ab 100 Stück, Kunstleder, Kunststoff ab 250 Stück.

Bedruckte Überzüge für alle Modelle ab 500 Stück.

Vision international mit Wire-O-Bindung		Plankalender	Futura-Linie					Seite 42
Alpha Folie	dunkelblau	188505 S19	3,80	2,48	2,26	2,08	1,91	18 20 21 22
	dunkelgrün	188506 S19						
	dunkelrot	188502 S19						
	schwarz	188504 S19						
	weiß	188503 S19						
Alpha Folie Transparent	klar	188507 S19	3,80	2,48	2,26	2,08	1,91	18 19 20 21 22
West Kunstleder	braun	188525 S19	5,40	3,53	3,31	3,12	2,95	18 20 21 22 24
	dunkelblau	188524 S19						
	dunkelrot	188526 S19						
	gelb	188527 S19						
	grau	188528 S19						
	grün	188530 S19						
	rot	188529 S19						
schwarz	188523 S19							
Denim	anthrazit	188510 S19	5,49	3,59	3,37	3,17	3,01	18 20 22 24
	dunkelblau	188509 S19						
Belnova Kunstleder	schwarz	188508 S19	5,65	3,70	3,48	3,28	3,12	18 20 21 22 24
Gratello Kunstleder	dunkelblau	188515 S19	5,65	3,70	3,48	3,28	3,12	
	schwarz	188514 S19						
Prestige Kunstleder	blau pearl	188517 S19	5,82	3,81	3,59	3,39	3,22	
	schwarz	188516 S19						
Derby Kunstleder	blau	188512 S19	5,49	3,59	3,37	3,17	3,01	
	schwarz	188511 S19						
Ferrero Rindleder	schwarz	188513 S19	10,55	6,90	6,68	6,45	6,29	
Rio Nappaleder	schwarz	188518 S19	11,39	7,45	7,23	7,00	6,83	
Toscana Rindleder	bordeaux	188522 S19	15,27	9,99	9,77	9,51	9,35	
	dunkelblau	188521 S19						
	schwarz	188520 S19						
Einzelverpackung inkl. Einstecken der Kalender		300497 X00	0,45 (mengenunabhängiger Preis)					

# Terminkalender

Titel Ausführung	Einbandfarben	Artikel-Nr.	Muster Preis für 1 – 5 Exemplare	Staffelpreise (in EUR)				Werbe- anbringung ab Seite 35	VPE
				ab 50	ab 500	ab 1.000	ab 2.000		

Week-Timer international		Buchkalender	Timer-Linie					Seite 18	
Balacron	dunkelblau	181002 N19	5,88	3,84	3,46	2,99	2,66	17 20 21 22 24	50 Stck.
	schwarz	181001 N19							
Westflex Kunstleder	braun, dunkelrot, gelb, grau, grün, hellblau, korall, rot, schwarz, violett	*	6,89	4,51	4,06	3,51	3,12	17 20 21 22	
	dunkelblau	181003 N19							
Einzelverpackung inkl. Einstecken der Kalender		300075 X00	0,45 (mengenunabhängiger Preis)						

\* Die gekennzeichneten Modelle sind aufgabenabhängig. Bei Buchkalendern: Kunstleder, Kunststoff ab 250 Stück.

Bedruckte Überzüge für alle Modelle ab 500 Stück.

Weekly-Timer international		Plankalender	Timer-Linie					Seite 43	
Alpha Folie	dunkelblau	184702 S19	3,54	2,32	2,15	2,02	1,86	18 20 21 22	180 Stck.
	dunkelgrün	184707 S19							
	dunkelrot	184708 S19							
	schwarz	184705 S19							
	weiß	184709 S19							
Alpha Folie Transparent	klar	184711 S19	3,54	2,32	2,15	2,02	1,86	18 19 20 21 22	
West Kunstleder	braun	184729 S19	5,15	3,37	3,20	3,06	2,90	18 20 21 22 24	
	dunkelblau	184727 S19							
	dunkelrot	184730 S19							
	gelb	184731 S19							
	grau	184732 S19							
	grün	184734 S19							
	rot	184733 S19							
Denim	anthrazit	184714 S19	5,23	3,42	3,26	3,12	2,95	18 20 22 24	
	dunkelblau	184713 S19							
Belnova Kunstleder	schwarz	184712 S19	5,40	3,53	3,37	3,22	3,06	120 Stck.	
Gratello Kunstleder	dunkelblau	184719 S19	5,40	3,53	3,37	3,22	3,06		18 20 21 22 24
	schwarz	184718 S19							
Prestige Kunstleder	blau pearl	184721 S19	5,57	3,64	3,48	3,33	3,17		18 20 22 24
	schwarz	184720 S19							
Derby Kunstleder	blau	184716 S19	5,23	3,42	3,26	3,12	2,95		18 20 24
	schwarz	184715 S19							
Ferrero Rindleder	schwarz	184717 S19	10,30	6,73	6,57	6,39	6,23		18 20 22 24
Rio Nappaleder	schwarz	184722 S19	11,14	7,28	7,12	6,94	6,78		
Toscana Rindleder	bordeaux	184725 S19	15,02	9,82	9,66	9,45	9,29		
	dunkelblau	184728 S19							
	schwarz	184724 S19							
Einzelverpackung inkl. Einstecken der Kalender		300497 X00	0,45 (mengenunabhängiger Preis)						

# Notizbücher

Titel Ausführung	Einbandfarben	Artikel-Nr.	Muster Preis für 1 – 5 Exemplare	Staffelpreise (in EUR)				Werbe- anbringung ab Seite 35	VPE
				ab 50	ab 500	ab 1.000	ab 2.000		

## arti notes A4 Seite 102

Motiv Graphit, Karton	dunkelgrau	193101 N00	3,10	2,60	2,10	1,80	1,55	④③	50 Stck.
Motiv Mosaik, Karton	blau	193102 N00							
Motiv Linien, Karton	türkis	193103 N00							

## arti notes A5 Seite 103

Motiv Graphit, Karton	dunkelgrau	193201 N00	1,90	1,60	1,25	1,10	0,95	④③	100 Stck.
Motiv Mosaik, Karton	blau	193202 N00							
Motiv Linien, Karton	türkis	193203 N00							

## arti notes A6 Seite 103

Motiv Graphit, Karton	dunkelgrau	193301 N00	1,15	0,95	0,80	0,70	0,60	④③	100 Stck.
Motiv Mosaik, Karton	blau	193302 N00							
Motiv Linien, Karton	türkis	193303 N00							

## Multibook Seite 94

Linea	blau	*	8,20	5,35	4,65	4,20	3,75	⑰ ⑳ ㉓ ㉔	10 Stck.
Balacron	schwarz	192101 N00	8,20	5,30	4,60	4,15	3,70	⑰ ⑳ ㉓ ㉔	
Denim	anthrazit, dunkelblau	*	9,50	6,20	5,45	4,95	4,45	⑰ ⑳ ㉓ ㉔	
Westflex Kunstleder	braun, dunkelblau, dunkelrot, gelb, grau, grün, hellblau, korall, rot, schwarz, violett	*	9,50	6,20	5,45	4,95	4,45	⑰ ⑳ ㉓ ㉔	
Papierereinband laminiert	chrom (silber), classic (schwarz), ocean (blau), snow (weiß)	*	8,20	5,35	4,65	4,20	3,75	⑰ ㉓ ㉔	
Einzelverpackung inkl. Einstecken		300290 X00	0,80 (mengenunabhängiger Preis)						

\* Die gekennzeichneten Modelle sind auflagenabhängig. Mindestbestellmengen bei Multibook: Kunstleder, Kunststoff ab 250 Stück.

Bedruckte Überzüge für alle Modelle ab 500 Stück.

## To Do Book Seite 95

Linea	blau	*	8,40	5,55	4,85	4,40	3,95	⑰ ⑳ ㉓ ㉔	10 Stck.
Balacron	schwarz	192201 N00	8,40	5,50	4,80	4,35	3,90	⑰ ⑳ ㉓ ㉔	
Denim	anthrazit, dunkelblau	*	9,70	6,40	5,65	5,15	4,65	⑰ ⑳ ㉓ ㉔	
Westflex Kunstleder	braun, dunkelblau, dunkelrot, gelb, grün, hellblau, korall, rot, schwarz, violett	*	9,70	6,40	5,65	5,15	4,65	⑰ ⑳ ㉓ ㉔	
Papierereinband laminiert	chrom (silber), classic (schwarz), ocean (blau), snow (weiß)	*	8,40	5,55	4,85	4,40	3,95	⑰ ㉓ ㉔	
Einzelverpackung inkl. Einstecken		300290 X00	0,80 (mengenunabhängiger Preis)						

\* Die gekennzeichneten Modelle sind auflagenabhängig. Mindestbestellmengen bei To Do Book: Kunstleder, Kunststoff ab 250 Stück.

Bedruckte Überzüge für alle Modelle ab 500 Stück.

## Notizbuch A4 Service (kariert) Seite 93

Linea	blau	182843 N00	8,20	5,35	4,65	4,20	3,75	⑰ ⑳ ㉓ ㉔	10 Stck.
Balacron	schwarz	182813 N00	8,20	5,30	4,60	4,15	3,70	⑰ ⑳ ㉓ ㉔	
Denim	anthrazit, dunkelblau	*	9,50	6,20	5,45	4,95	4,45	⑰ ⑳ ㉓ ㉔	
Westflex Kunstleder	braun, dunkelblau, dunkelrot, gelb, grau, grün, hellblau, korall, rot, schwarz, violett	*	9,50	6,20	5,45	4,95	4,45	⑰ ⑳ ㉓ ㉔	
Papierereinband laminiert	chrom (silber)	182850 N00	8,20	5,35	4,65	4,20	3,75	⑰ ㉓ ㉔	
	classic (schwarz)	*							
	ocean (blau)	*							
	snow (weiß)	*							
Einzelverpackung inkl. Einstecken		300290 X00	0,80 (mengenunabhängiger Preis)						

## neu Notizbuch A4 Service plus (192 Seiten, kariert) Seite 93

Balacron	schwarz	193420 N00	8,70	6,85	6,40	6,20	5,90	⑰ ⑳ ㉓ ㉔	10 Stck.
Westflex Kunstleder	dunkelblau, grau, schwarz	*	10,00	6,70	5,95	5,45	4,95	⑰ ⑳ ㉓ ㉔	
Papierereinband laminiert	chrom (silber)	193401 N00	8,70	6,35	5,90	5,70	5,40	⑰ ㉓ ㉔	
Einzelverpackung inkl. Einstecken		300290 X00	0,80 (mengenunabhängiger Preis)						

## Notizbuch A4 Service (liniert) Seite 93

Linea	blau	*	8,20	5,35	4,65	4,20	3,75	⑰ ⑳ ㉓ ㉔	10 Stck.
Balacron	schwarz	183901 N00	8,20	5,30	4,60	4,15	3,70	⑰ ⑳ ㉓ ㉔	
Denim	anthrazit, dunkelblau	*	9,50	6,20	5,45	4,95	4,45	⑰ ⑳ ㉓ ㉔	
Westflex Kunstleder	braun, dunkelblau, dunkelrot, gelb, grau, grün, hellblau, korall, rot, violett	*	9,50	6,20	5,45	4,95	4,45	⑰ ⑳ ㉓ ㉔	
Papierereinband laminiert	schwarz	183918 N00	8,20	5,35	4,65	4,20	3,75	⑰ ㉓ ㉔	
	chrom (silber), classic (schwarz), ocean (blau), snow (weiß)	*							
Einzelverpackung inkl. Einstecken		300290 X00	0,80 (mengenunabhängiger Preis)						

\* Die gekennzeichneten Modelle sind auflagenabhängig. Mindestbestellmengen bei Service A4: Kunstleder, Kunststoff ab 250 Stück.

Bedruckte Überzüge für alle Modelle ab 500 Stück.

# Notizbücher

Titel Ausführung	Einbandfarben	Artikel-Nr.	Muster Preis für 1 – 5 Exemplare	Staffelpreise (in EUR)				Werbe- anbringung ab Seite 35	VPE
				ab 50	ab 500	ab 1.000	ab 2.000		

## Notizbuch A4 Service (gepunktet) Seite 93

Linea	blau	*	8,20	5,35	4,65	4,20	3,75	⑰ ⑳ ㉑ ㉒	10 Stck.
Balacron	schwarz	184001 N00	8,20	5,30	4,60	4,15	3,70	⑰ ⑳ ㉑ ㉒ ㉓	
Denim	anthrazit, dunkelblau	*	9,50	6,20	5,45	4,95	4,45	⑰ ⑳ ㉑ ㉒	
Westflex Kunstleder	braun, dunkelblau, dunkelrot, gelb, grau, grün, hellblau, korall, rot, violett	*	9,50	6,20	5,45	4,95	4,45	⑰ ⑳ ㉑ ㉒	
	schwarz	184019 N00							
Papiereinband laminiert	chrom (silber)	*	8,20	5,35	4,65	4,20	3,75	⑰ ㉑ ㉒	
	classic (schwarz), ocean (blau), snow (weiß)	*							
Einzelverpackung inkl. Einstecken		300290 X00	0,80 (mengenunabhängiger Preis)						

\* Die gekennzeichneten Modelle sind aufgabenabhängig. Mindestbestellmengen bei Service A4: Kunstleder, Kunststoff ab 250 Stück.

Bedruckte Überzüge für alle Modelle ab 500 Stück.

## Notizbuch A5 Trend (kariert) Seite 92

Balacron	schwarz	182913 N00	6,45	4,25	3,50	3,10	2,60	⑰ ⑳ ㉑ ㉒ ㉓	50 Stck.
Denim	anthrazit	*	7,90	5,15	4,40	3,90	3,35	⑰ ⑳ ㉑ ㉒	
	dunkelblau	*							
Westflex Kunstleder	braun, dunkelrot, gelb, grau, grün, hellblau, korall, violett	*	7,90	5,15	4,40	3,90	3,35	⑰ ⑳ ㉑ ㉒	
	dunkelblau	182916 N00							
	rot	182921 N00							
	schwarz	182925 N00							
Einzelverpackung inkl. Einstecken		300075 X00	0,45 (mengenunabhängiger Preis)						

\* Die gekennzeichneten Modelle sind aufgabenabhängig. Mindestbestellmengen bei Trend A5: Kunstleder, Kunststoff ab 250 Stück.

Bedruckte Überzüge für alle Modelle ab 500 Stück.

## Notizbuch A6 Literat (kariert) Seite 90

Alpha Folie	dunkelblau	*	3,85	2,50	2,25	1,85	1,75	⑰ ⑳ ㉑ ㉒ ㉓	50 Stck.
	schwarz	182405 N00							
	weiß	*							
Denim	anthrazit	*	5,50	3,60	3,25	2,85	2,65	⑰ ⑳ ㉑ ㉒	
	dunkelblau	182409 N00							
Westflex Kunstleder	braun, dunkelblau, dunkelrot, gelb, grau, grün, hellblau, korall, rot, violett	*	5,50	3,60	3,25	2,85	2,65	⑰ ⑳ ㉑ ㉒	
	schwarz	182421 N00							

\* Die gekennzeichneten Modelle sind aufgabenabhängig. Mindestbestellmengen bei Literat A6: Kunstleder, Kunststoff ab 250 Stück, Folie ab 500 Stück.

Bedruckte Überzüge für alle Modelle ab 500 Stück.

## Notizbuch Quadrat (gepunktet) Seite 91

Balacron	schwarz	192001 N00	7,90	5,20	4,50	4,10	3,60	⑰ ⑳ ㉑ ㉒ ㉓	10 Stck.
Westflex Kunstleder	braun, dunkelrot, gelb, grau, grün, hellblau, korall, rot, schwarz, violett	*	9,25	6,05	5,35	4,85	4,35	⑰ ⑳ ㉑ ㉒	
	dunkelblau	192005 N00							
Einzelverpackung inkl. Einstecken		300290 X00	0,80 (mengenunabhängiger Preis)						

\* Die gekennzeichneten Modelle sind aufgabenabhängig. Mindestbestellmengen bei Quadrat: Kunstleder ab 250 Stück.

Bedruckte Überzüge für alle Modelle ab 500 Stück.

# Notizbücher

Titel Ausführung	Einbandfarben	Artikel-Nr.	Muster Preis für 1 – 5 Exemplare	Staffelpreise (in EUR)				Werbe- anbringung ab Seite 35	VPE
				ab 50	ab 500	ab 1.000	ab 2.000		

## notabene® basic (blanko) Seite 86

Balacron MACANET	oxford (dunkelbraun)	182214 N00	7,15	4,65	4,20	4,00	3,75	⑰ ⑳ ㉑ ㉒ ㉓	50 Stck.
Balacron NAXOS	classic (schwarz)	182216 N00							
	ocean (dunkelblau)	182218 N00							
	passion (rot)	182219 N00							

## notabene® basic (kariert) Seite 86

Balacron MACANET	oxford (dunkelbraun)	*	7,30	4,75	4,30	4,10	3,85	⑰ ⑳ ㉑ ㉒ ㉓	50 Stck.
Balacron NAXOS	classic (schwarz)	182616 N00							
	ocean (dunkelblau)	*							
	passion (rot)	*							

## notabene® basic (liniert) Seite 86

Balacron MACANET	oxford (dunkelbraun)	182714 N00	7,30	4,75	4,30	4,10	3,85	⑰ ⑳ ㉑ ㉒ ㉓	50 Stck.
Balacron NAXOS	classic (schwarz)	182716 N00							

## notabene® basic (gepunktet) Seite 86

Balacron NAXOS	classic (schwarz)	181301 N00	7,30	4,75	4,30	4,10	3,85	⑰ ⑳ ㉑ ㉒ ㉓	50 Stck.
----------------	-------------------	------------	------	------	------	------	------	-----------	----------

## notabene® plus (blanko) Seite 85

Balacron NAXOS	classic (schwarz)	182316 N00	8,80	5,75	5,30	5,10	4,80	⑰ ⑳ ㉑ ㉒ ㉓	25 Stck.
	ocean (dunkelblau)	182318 N00							
	passion (rot)	182319 N00							

## notabene® plus (kariert) Seite 85

Balacron NAXOS	classic (schwarz)	181401 N00	9,00	5,85	5,40	5,20	4,90	⑰ ⑳ ㉑ ㉒ ㉓	25 Stck.
----------------	-------------------	------------	------	------	------	------	------	-----------	----------

## notabene® plus (liniert) Seite 85

Balacron NAXOS	classic (schwarz)	181501 N00	9,00	5,85	5,40	5,20	4,90	⑰ ⑳ ㉑ ㉒ ㉓	25 Stck.
	ocean (dunkelblau)	*							
	passion (rot)	*							

## notabene® plus (gepunktet) Seite 85

Balacron NAXOS	classic (schwarz)	181601 N00	9,00	5,85	5,40	5,20	4,90	⑰ ⑳ ㉑ ㉒ ㉓	25 Stck.
	ocean (dunkelblau)	*							
	passion (rot)	*							

## notabene® ultra (blanko) Seite 84

Balacron NAXOS	classic (schwarz)	191901 N00	9,30	6,60	6,15	5,95	5,60	⑰ ⑳ ㉑ ㉒ ㉓	10 Stck.
----------------	-------------------	------------	------	------	------	------	------	-----------	----------

\* Die gekennzeichneten Modelle sind auflagenabhängig. Mindestbestellmenge: ab 300 Stück.

# Werbeanbringung Wand- & Organisationskalender

Stückpreis in EUR (zzgl. MwSt.)

① * <b>Wandkalender</b> auf der umklappbaren Kopflasche <span style="float: right;">Mindestbestellmenge 100 Expl.</span>					
für Formate (in cm)	Auflage (Preis in EUR)	1-farbig (Schwarz)	2-farbig (Schwarz und eine HKS/Pantone**)	3-farbig (Schwarz und zwei HKS/Pantone**)	4-farbig (Eurosкала oder Schwarz und drei HKS/Pantone**)
alle Formate	ab 100	0,60	1,60	2,25	2,95
	ab 200	0,45	0,90	1,35	1,70
	ab 500	0,35	0,60	0,80	0,95
	ab 1.000	0,25	0,40	0,50	0,65
	ab 2.000	0,10	0,20	0,30	0,40

② * <b>Streifenkalender</b> auf einer zusätzlichen, nach unten verlängerten Rückwand (6 cm), mit Wire-O-Bindung <span style="float: right;">Mindestbestellmenge 200 Expl.</span>					
für Formate (in cm)	Auflage (Preis in EUR)	1-farbig (Schwarz)	2-farbig (Schwarz und eine HKS/Pantone**)	3-farbig (Schwarz und zwei HKS/Pantone**)	4-farbig (Eurosкала oder Schwarz und drei HKS/Pantone**)
12 x 52,5 12 x 66	ab 200	1,45	1,85	2,20	2,60
	ab 500	0,80	0,90	1,10	1,30
	ab 1.000	0,60	0,70	0,80	0,85
	ab 2.000	0,50	0,55	0,60	0,65

③ * <b>Wandkalender</b> auf einer zusätzlichen, nach unten verlängerten Rückwand (6 cm), mit Wire-O-Bindung <span style="float: right;">Mindestbestellmenge 200 Expl.</span>					
für Formate (in cm)	Auflage (Preis in EUR)	1-farbig (Schwarz)	2-farbig (Schwarz und eine HKS/Pantone**)	3-farbig (Schwarz und zwei HKS/Pantone**)	4-farbig (Eurosкала oder Schwarz und drei HKS/Pantone**)
19,5 x 45    24 x 48 24 x 46    30 x 39 23 x 45,5    39 x 30	ab 200	1,85	2,15	2,55	2,90
	ab 500	1,10	1,25	1,40	1,60
	ab 1.000	0,85	0,95	1,05	1,15
	ab 2.000	0,80	0,85	0,90	0,95

④ * <b>Wandkalender</b> auf einer zusätzlichen, nach unten verlängerten Rückwand (6 cm), mit Wire-O-Bindung <span style="float: right;">Mindestbestellmenge 200 Expl.</span>					
für Formate (in cm)	Auflage (Preis in EUR)	1-farbig (Schwarz)	2-farbig (Schwarz und eine HKS/Pantone**)	3-farbig (Schwarz und zwei HKS/Pantone**)	4-farbig (Eurosкала oder Schwarz und drei HKS/Pantone**)
24 x 69    50 x 45 30 x 58    58 x 36 34 x 44    60 x 47,5 46 x 39    60 x 55 48 x 64	ab 200	2,35	2,70	3,10	3,45
	ab 500	1,65	1,80	1,95	2,15
	ab 1.000	1,40	1,50	1,60	1,70
	ab 2.000	1,30	1,35	1,40	1,45

⑤ * <b>Wandkalender</b> Werbeeindruck auf jedem Monatsblatt, mit Wire-O-Bindung <span style="float: right;">Mindestbestellmenge 200 Expl.</span>					
für Formate (in cm)	Auflage (Preis in EUR)	1-farbig (Schwarz)	2-farbig (Schwarz und eine HKS/Pantone**)	3-farbig (Schwarz und zwei HKS/Pantone**)	4-farbig (Eurosкала oder Schwarz und drei HKS/Pantone**)
48 x 64	ab 200	5,40	6,00	6,55	7,10
	ab 500	2,70	3,00	3,20	3,40
	ab 1.000	1,90	2,00	2,10	2,25
	ab 2.000	1,40	1,45	1,50	1,60

⑥ * <b>4-MK Minimax • Office • Circle</b> auf dem Kopf- und Fußteil sowie auf 3 Zwischenleisten der nach oben und unten verlängerten Rückwand <span style="float: right;">Mindestbestellmenge 100 Expl.</span>					
Auflage (Preis in EUR)	1-farbig (Schwarz)	2-farbig (Schwarz und eine HKS/Pantone**)	3-farbig (Schwarz und zwei HKS/Pantone**)	4-farbig (Eurosкала oder Schwarz und drei HKS/Pantone**)	
ab 100	3,10	4,70	6,40	8,25	
ab 200	1,65	2,50	3,35	4,30	
ab 500	0,80	1,15	1,55	1,95	
ab 1.000	0,50	0,65	0,85	1,05	
ab 2.000	0,35	0,40	0,50	0,65	

⑦ * <b>Plus</b> auf der umklappbaren Kopflasche und auf dem Fußfälzel <span style="float: right;">Mindestbestellmenge 100 Expl.</span>					
Auflage (Preis in EUR)	1-farbig (Schwarz)	2-farbig (Schwarz und eine HKS/Pantone**)	3-farbig (Schwarz und zwei HKS/Pantone**)	4-farbig (Eurosкала oder Schwarz und drei HKS/Pantone**)	
ab 100	0,90	1,90	2,55	3,25	
ab 200	0,75	1,20	1,65	2,00	
ab 500	0,65	0,90	1,10	1,25	
ab 1.000	0,55	0,70	0,80	0,95	
ab 2.000	0,40	0,50	0,60	0,70	

Mehrpreise gelten für Kopflaschen, für Rückwände und für Eindrücke auf jedem Monatsblatt. Hierzu benötigen wir Daten entsprechend unseren Datenanlieferungsrichtlinien oder reprofähige Vorlagen. Bei Anfertigung durch uns werden alle notwendigen Satz- und Reproarbeiten nach Aufwand berechnet.

- \* **Zusatzleistungen:** Mehrpreis Sonderfarbe (HKS/Pantone) 35,00 € je Farbe  
 Mehrpreis Drucklack 35,00 €  
 Druck nach Farbmuster + pauschaler Mehrpreis 35,00 € je Farbe
- \*\* HKS/Pantone = Normfarbe (Farben nach RAL-Standard werden nach Aufwand berechnet.)



# Werbeanbringung Wand- & Organisationskalender

Stückpreis in EUR (zzgl. MwSt.)

⑧ \* **3-MK Minimax • Office** auf dem Kopf- und Fußteil sowie auf den 2 Zwischenleisten der nach oben und unten verlängerten Rückwand

Mindestbestellmenge 100 Expl.

Auflage (Preis in EUR)	1-farbig (Schwarz)	2-farbig (Schwarz und eine HKS/Pantone**)	3-farbig (Schwarz und zwei HKS/Pantone**)	4-farbig (Euroskala oder Schwarz und drei HKS/Pantone**)
ab 100	2,35	3,60	4,85	6,95
ab 200	1,30	1,90	2,55	3,55
ab 500	0,65	0,90	1,20	1,50
ab 1.000	0,40	0,55	0,70	0,85
ab 2.000	0,25	0,35	0,45	0,50

⑨ \* **3-MK Maxi** auf dem Kopf- und Fußteil sowie auf den 2 Zwischenleisten

Mindestbestellmenge 100 Expl.

Auflage (Preis in EUR)	1-farbig (Schwarz)	2-farbig (Schwarz und eine HKS/Pantone**)	3-farbig (Schwarz und zwei HKS/Pantone**)	4-farbig (Euroskala oder Schwarz und drei HKS/Pantone**)
ab 100	3,10	4,70	6,40	8,25
ab 200	1,65	2,50	3,35	4,30
ab 500	0,80	1,15	1,55	1,95
ab 1.000	0,50	0,65	0,85	1,05
ab 2.000	0,35	0,40	0,50	0,65

⑩ \* **3-Monats-Tischaufstellkalender**

Mindestbestellmenge 100 Expl.

pro Stück, pro Farbe	+ Sieb und Einrichtung (pro Farbe)	Mindestbestellmenge
0,20	36,00	1-farbig 100 Expl. 2- bis 4-farbig 250 Expl.

⑪ **Plakatkalender 14 Monate** blau/schwarz oder rot/schwarz

Mindestbestellmenge 100 Expl.

Schwarz, 1-farbig	pauschal 175,00	2-farbig	pauschal 265,00
-------------------	-----------------	----------	-----------------

⑫ **Plakatkalender 15 Monate**

Mindestbestellmenge 100 Expl.

Schwarz, 1-farbig	pauschal 185,00	2-farbig	pauschal 275,00
-------------------	-----------------	----------	-----------------

⑬ **Plakatkalender Landkarte Deutschland**

Mindestbestellmenge 100 Expl.

Schwarz, 1-farbig	pauschal 235,00	2-farbig	pauschal 345,00
-------------------	-----------------	----------	-----------------

⑮ **Plakatpieker**

1-farbig, je Pieker	0,10	+ Sieb und Einrichtung (pro Farbe)	pauschal 40,00
---------------------	------	------------------------------------	----------------

⑯ **Plakatkalender-Verpackung**

Viereckpacks inkl. Kalendereinrollen zu	1 Kalender	2 - 5 Kalender	6 - 10 Kalender	11 - 25 Kalender
Plakatkalender 14 Monate, 15 Monate, Spezial	1,25	1,90	3,75	5,65
Viereckpack Artikel-Nr.	300190 X00	300188 X00	300188 X00	300189 X00
Plakatkalender Landkarte Deutschland	1,25	1,95	3,80	5,75
Viereckpack Artikel-Nr.	300190 X00	300191 X00	300191 X00	300192 X00

Mehrpreise gelten für Kopflaschen, für Rückwände und für Eindrücke auf jedem Monatsblatt. Hierzu benötigen wir Daten entsprechend unseren Datenanlieferungsrichtlinien oder reprofähige Vorlagen. Bei Anfertigung durch uns werden alle notwendigen Satz- und Reproarbeiten nach Aufwand berechnet.

\* **Zusatzleistungen:** Mehrpreis Sonderfarbe (HKS/Pantone) 35,00 € je Farbe  
Mehrpreis Drucklack 35,00 €  
Druck nach Farbmuster + pauschaler Mehrpreis 35,00 € je Farbe

\*\* HKS/Pantone = Normfarbe (Farben nach RAL-Standard werden nach Aufwand berechnet.)

# Werbeanbringung Wand- & Organisationskalender

Stückpreis in EUR (zzgl. MwSt.)

40 Folienkaschierung Plakatkalender 1-seitig <span style="float: right;">Mindestbestellmenge 500 Expl.</span>			
Format (cm)	ab 500	ab 1.000	ab 2.000
bis 98 x 68,5	0,65	0,50	0,45
bis 139 x 79	0,80	0,60	0,55

41 Standorteindruck Plakatkalender Landkarte Deutschland wird zusätzlich zu den Eindruckkosten berechnet <span style="float: right;">bis 10 Eindrucke</span>			
<b>1-farbig</b> (Farbe wie Kopfdruck)	60,00	<b>2-farbig</b> (Farbe wie Kopfdruck)	98,00

42* 5-MK Office international auf dem Kopf- und Fußteil sowie auf den 4 Zwischenleisten der nach oben und unten verlängerten Rückwand <span style="float: right;">Mindestbestellmenge 100 Expl.</span>				
Auflage (Preis in EUR)	1-farbig (Schwarz oder HKS/Pantone)	2-farbig (Schwarz und eine HKS/Pantone**)	3-farbig (Schwarz und zwei HKS/Pantone**)	4-farbig (Eurosкала oder Schwarz und drei HKS/Pantone**)
ab 100	3,20	4,80	6,50	8,35
ab 200	1,75	2,60	3,45	4,40
ab 500	0,90	1,25	1,65	2,05
ab 1.000	0,60	0,75	0,95	1,15
ab 2.000	0,45	0,50	0,60	0,75

43 arti notes A4, A5, A6 im Digitaldruck auf den Umschlagseiten						
Auflage	ab 50	ab 250	ab 500	ab 1.000	ab 2.000	
Seite 1+4 oder 2+3 (1-4farbig, Preis pro Stück)	0,15	0,10	0,08	0,07	0,06	Mehrpreis Einzelnahmensdruck 1,75 € pro Name
Seite 1-4 (1-4farbig, Preis pro Stück)	0,30	0,20	0,16	0,14	0,12	Mehrpreis Einzelnahmensdruck 1,75 € pro Name

44* 3-Monats-Tischaufstellkalender Karton 1-seitig auf dem kompletten Aufsteller <span style="float: right;">Mindestbestellmenge 250 Expl.</span>	
Auflage (Preis in EUR)	4-farbig (Eurosкала digital)
ab 250	0,95
ab 500	0,70
ab 1.000	0,65
ab 2.000	0,55

Einrichtekosten: pauschal 25,00 €

45* 3-Monats-Tischaufstellkalender Transparent mit Drehmechanik auf dem Beileger <span style="float: right;">Mindestbestellmenge 100 Expl.</span>	
Auflage (Preis in EUR)	4-farbig (Eurosкала digital)
ab 100	0,95
ab 200	0,85
ab 500	0,70
ab 1.000	0,65
ab 2.000	0,55

Einrichtekosten: pauschal 50,00 €

46* Wendekalender auf einer nach unten verlängerten Rückwand (6 cm), Vorder- und Rückseite, mit Wire-O-Bindung <span style="float: right;">Mindestbestellmenge 100 Expl.</span>				
Auflage (Preis in EUR)	1-farbig (Schwarz)	2-farbig (Schwarz und eine HKS/Pantone**)	3-farbig (Schwarz und zwei HKS/Pantone**)	4-farbig (Eurosкала oder Schwarz und drei HKS/Pantone**)
ab 100	0,85	1,45	2,05	2,65
ab 200	0,55	0,85	1,15	1,45
ab 500	0,35	0,45	0,60	0,70
ab 1.000	0,30	0,35	0,40	0,45
ab 2.000	0,25	0,30	0,35	0,40

Mehrpreise gelten für Kopffaschen, für Rückwände und für Eindrucke auf jedem Monatsblatt. Hierzu benötigen wir Daten entsprechend unseren Datenanlieferungsrichtlinien oder reprofähige Vorlagen. Bei Anfertigung durch uns werden alle notwendigen Satz- und Reproarbeiten nach Aufwand berechnet.

- \* **Zusatzleistungen:** Mehrpreis Sonderfarbe (HKS/Pantone) 35,00 € je Farbe
- Mehrpreis Drucklack 35,00 €
- Druck nach Farbmuster + pauschaler Mehrpreis 35,00 € je Farbe
- \*\* HKS/Pantone = Normfarbe (Farben nach RAL-Standard werden nach Aufwand berechnet.)

# Werbeanbringung Terminkalender/Notizbücher

## 17\* Werbeseiten Manager- und Buchkalender, Notizbücher, Taschenkalender sowie spiralgebundene Tischquerkalender

Mindestbestellmenge 100 Expl.

Auflage (Preis in EUR)	1 Seite				2 Seiten				4 Seiten			
	1/0-farbig	2/0-farbig	3/0-farbig	4/0-farbig	1/1-farbig	2/2-farbig	3/3-farbig	4/4-farbig	1/1-farbig	2/2-farbig	3/3-farbig	4/4-farbig
ab 100	1,40	1,95	2,50	3,80	1,65	2,20	3,10	4,20	1,80	2,85	3,85	4,95
ab 200	0,75	1,25	1,85	2,60	0,95	1,55	2,30	3,10	1,05	1,75	2,45	3,35
ab 500	0,45	0,85	1,25	1,95	0,60	0,95	1,75	2,55	0,70	1,20	1,95	2,70
ab 1.000	0,30	0,60	0,90	1,10	0,40	0,70	1,00	1,20	0,50	0,80	1,10	1,30
ab 2.000	0,25	0,50	0,70	0,90	0,35	0,60	0,80	1,00	0,45	0,40	0,90	1,10

1-farbig (Schwarz) – 2-farbig (Schwarz und eine HKS/Pantone\*\*) – 3-farbig (Schwarz und zwei HKS/Pantone\*\*) – 4-farbig (Eurosкала oder Schwarz und drei HKS/Pantone\*\*)

## 18\* Werbeeindruck auf der 1. + 2. Umschlagseite des Plankalender-Anschriftenheftes

Mindestbestellmenge 500 Expl.

Auflage (Preis in EUR)	1 Seite				2 Seiten			
	1/0-farbig	2/0-farbig	3/0-farbig	4/0-farbig	1/1-farbig	2/2-farbig	3/3-farbig	4/4-farbig
ab 500	0,25	0,85	1,35	2,05	0,35	1,00	1,60	2,45
ab 1.000	0,15	0,25	0,60	0,80	0,20	0,40	0,95	1,55
ab 2.000	0,10	0,20	0,40	0,60	0,15	0,30	0,55	0,85

1-farbig (Schwarz) – 2-farbig (Schwarz und eine HKS/Pantone\*\*) – 3-farbig (Schwarz und zwei HKS/Pantone\*\*) – 4-farbig (Eurosкала oder Schwarz und drei HKS/Pantone\*\*)

## 19\* Werbeblatt (170 g/qm Bilderdruck) beidseitig in Plankalender-Hülle Alpha Folie transparent eingesteckt

Mindestbestellmenge 500 Expl.

Auflage (Preis in EUR)	1-farbig (Schwarz)	2-farbig (Schwarz und eine HKS/Pantone**)	3-farbig (Schwarz und zwei HKS/Pantone**)	4-farbig (Eurosкала oder Schwarz und drei HKS/Pantone**)
ab 500	0,30	0,90	1,40	2,10
ab 1.000	0,20	0,30	0,65	0,85
ab 2.000	0,15	0,25	0,45	0,65

## 20 Blind- oder Farbfolienprägung für alle Plan-, Taschen-, Manager-, Buch-, Tischquerkalender und Notizbücher in Leder, Kunstleder und PVC\*\*\*

Mindestbestellmenge 100 Expl.

Auflage (Preis in EUR)	ab 100	ab 200	ab 500	ab 1.000	ab 2.000
	0,50	0,40	0,30	0,25	0,20

## 21 Siebdruck bei diversen Einbänden für Tischquerkalender und Notizbücher in Schwarz, Weiß oder einfarbig bunt

Mindestbestellmenge 100 Expl.

Auflage (Preis in EUR)	ab 100	ab 200	ab 500	ab 1.000	ab 2.000
	0,40	0,35	0,30	0,25	0,20
	plus Pauschalpreis für das Sieb 39,85 €				

## 22 Einzelnamensprägung in Blind- oder Farbfolienprägung\*\*\*

Mindestbestellmenge 100 Expl.

Auflage (Preis in EUR)	ab 100	ab 200	ab 500	ab 1.000	ab 2.000
	2,95	2,90	2,80	2,70	2,60

## 23\* Werbeeindruck auf der verlängerten Rückwand des Tischquerkalenders (Karton)

Mindestbestellmenge 100 Expl.

Auflage (Preis in EUR)	1-farbig (Schwarz)	2-farbig (Schwarz und eine HKS/Pantone**)	3-farbig (Schwarz und zwei HKS/Pantone**)	4-farbig (Eurosкала oder Schwarz und drei HKS/Pantone**)
ab 100	1,50	2,05	2,60	3,15
ab 200	0,75	1,05	1,45	1,85
ab 500	0,40	0,70	1,25	1,70
ab 1.000	0,25	0,60	1,15	1,55
ab 2.000	0,20	0,55	0,95	1,35

## 24 2 Metallecken bei allen Terminkalendern (außer Tischquerkalender) in Gold, Silber oder Farbe

Mindestbestellmenge 100 Expl.

Auflage (Preis in EUR)	ab 100	ab 200	ab 500	ab 1.000	ab 2.000
	1,80	1,70	1,55	1,40	1,15

## 25 Bedruckung und Unterlegung einer Papiermanschette bei dem Produkt „notabene“

Mindestbestellmenge 100 Expl.

Auflage (Preis in EUR)	1-farbig (Schwarz)	2-farbig (Schwarz und eine HKS/Pantone**)	3-farbig (Schwarz und zwei HKS/Pantone**)	4-farbig (Eurosкала oder Schwarz und drei HKS/Pantone**)
ab 100	1,80	2,50	4,00	5,05
ab 200	1,00	1,65	2,35	3,30
ab 500	0,65	1,15	1,65	2,50
ab 1.000	0,50	1,05	1,45	1,75
ab 2.000	0,45	1,00	1,25	1,55

Für die Werbeanbringungen benötigen wir Daten entsprechend unseren Datenanlieferungsrichtlinien oder reprofähige Vorlagen. Bei Anfertigung durch uns werden alle notwendigen Satz- und Reproarbeiten nach Aufwand berechnet.

\* **Zusatzleistungen:** Mehrpreis Sonderfarbe (HKS/Pantone) 35,00 € je Farbe  
 Mehrpreis Drucklack 35,00 €  
 Druck nach Farbmuster + pauschaler Mehrpreis 35,00 € je Farbe

\*\* HKS/Pantone = Normfarbe (Farben nach RAL-Standard werden nach Aufwand berechnet.)

\*\*\* Für Blind- und Farbfolienprägungen wird eine 7-mm-Magnesiumätzung oder ein Messingstempel benötigt. Die Anfertigung dieser Stempel durch uns berechnen wir nach Aufwand.

# Einstecktaschen/Stifthalter/Set-Verpackung

## Einstecktaschen klein

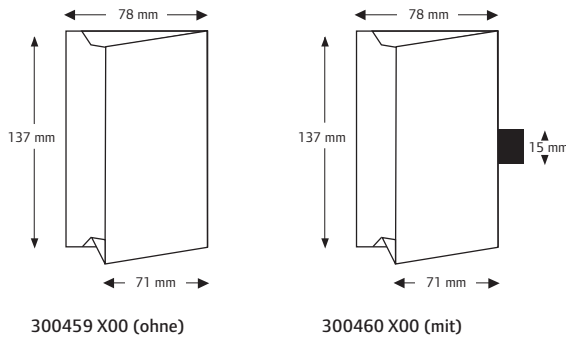

## Einstecktaschen groß

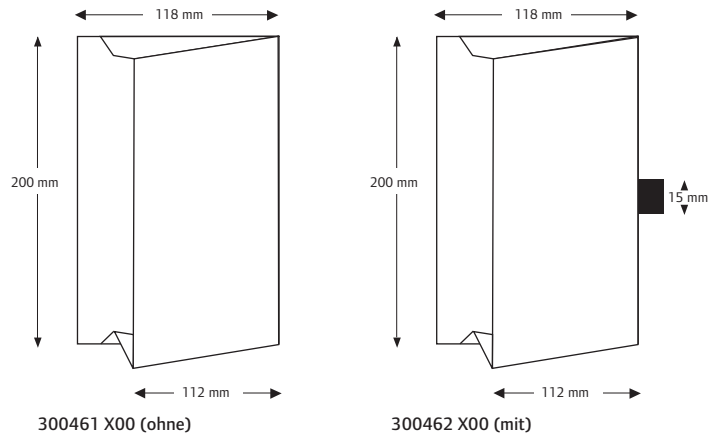

Einstecktaschen (selbstklebend) mit und ohne Stiftlasche			Mindestbestellmenge 50 Expl.
Modell	Bezeichnung	Preis (in EUR)	
300459 X00	klein ohne Stiftlasche	0,25 je Stck.	
300460 X00	klein mit Stiftlasche	0,30 je Stck.	
300461 X00	groß ohne Stiftlasche	0,35 je Stck.	
300462 X00	groß mit Stiftlasche	0,40 je Stck.	
Einkleben der Taschen		0,25 je Stck.	

Stifthalter (selbstklebend)		Mindestbestellmenge 50 Expl.
Modell	Preis (in EUR)	
300802 X00	0,30 je Stck.	
Einkleben des Stifthalters	0,25 je Stck.	
Die Preise sind mengenunabhängig.		

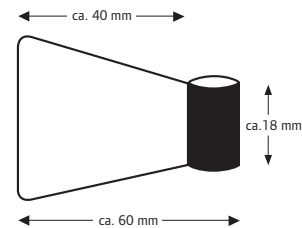

## Pauschalpreise für Versandleistungen

Für die Erstellung der Versandpapiere und Konfektionieren nach Ihrem Verteilerplan berechnen wir folgende Preise:

Anzahl der Adressen	Pauschalpreis pro Adresse (in EUR) bei einem Produkt	jedes weitere Produkt (in EUR)
bis 10	14,50	+1,50
11-100	12,50	+1,50
ab 101	11,50	+1,50

Alle Preise verstehen sich pro Lieferadresse zzgl. Frachtkosten, inkl. Ausstellen der Versandpapiere.

## Informationen zu Portosparern

Durch einfaches Falten sind die als „Portosparer“ gekennzeichneten Kalender portosparend zu versenden.

Beispielsweise können Sendungen **ab 200 Exemplaren**, die in ein und dieselbe Leitregion geschickt werden, günstig als **Dialogpost Groß** verschickt werden.

Bei größeren Mengen von 2.000 Stück bis 4.000 Stück kann durch Aufzählung auch das günstige Entgelt für Infopost-Versendungen erreicht werden. Somit sparen Sie durch den Einsatz unserer „Portosparer“ wertvolles Marketingbudget.

Nachfolgend ein Beispiel bei mindestens 200 Exemplaren (Dialogpost Groß):

3-Monatskalender Office in der Variante Rückwand Breite 34,8 cm zusammenklappbar für den günstigen Versand in der Versandtasche mit der Artikelnummer 300904X00.

Großbrief bis 500 g  
 Dialogpost Groß 250 g (mind. 200 Exemplare mit gleicher Leitregion)  
 Höchstmaße (L x B x H) 35,3 cm x 25,0 cm x 3 cm\*\*

Portokosten\*  
 1,45 €  
 0,79 €

\* Alle Preisangaben in Euro zzgl. gesetzl. Umsatzsteuer.  
 \*\* Bitte Vorschriften und Änderungen der Post AG beachten. Angaben Stand 01.01.2017.

**Für eine individuelle Beratung bezüglich weiterer Lettershop-Dienstleistungen und optimierter Verpackungen sind wir gern für Sie da.**

# Vermaßungsskizzen

## 3-/4-/5-Monatskalender Basic 16 cm und 10 cm

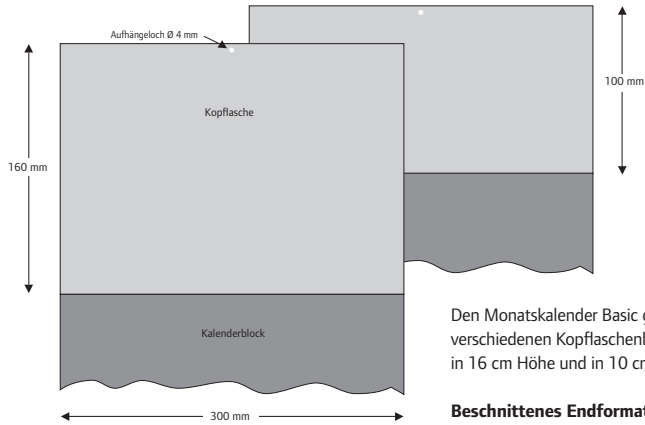

Den Monatskalender Basic gibt es in zwei verschiedenen Kopflaschenhöhen: in 16 cm Höhe und in 10 cm Höhe.

**Beschnittenes Endformat Kopflasche:**  
300 mm x 160 mm; 300 mm x 100 mm

**Beschnitt für Vollflächendruck:**  
zzgl. 3 mm auf jeder Seite, bezogen auf das beschnittene Endformat

## Streifenmonatskalender

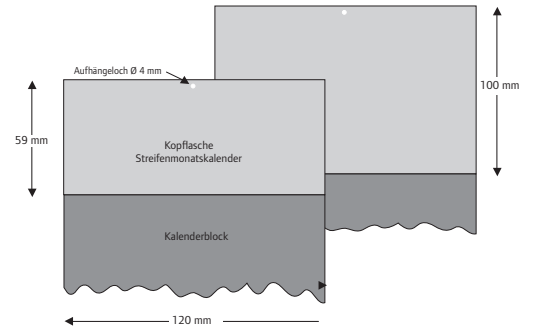

Für Streifenkalender gibt es zwei verschiedene Kopflaschenhöhen: in 10 cm Höhe und in 6 cm Höhe.

**Beschnittenes Endformat Kopflasche:**  
120 mm x 59 mm; 120 mm x 100 mm

**Beschnitt für Vollflächendruck:**  
zzgl. 3 mm auf jeder Seite, bezogen auf das beschnittene Endformat

## 3-Monatskalender Plus

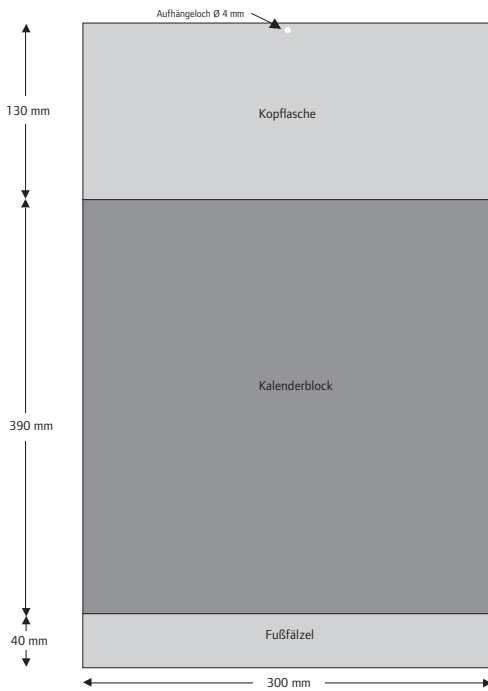

**Beschnittenes Endformat Kopflasche:**  
300 mm x 130 mm

**Beschnittenes Endformat Fußfäzfel:**  
300 mm x 40 mm

## Beispiel für einen Werbeeindruck auf Rückwand

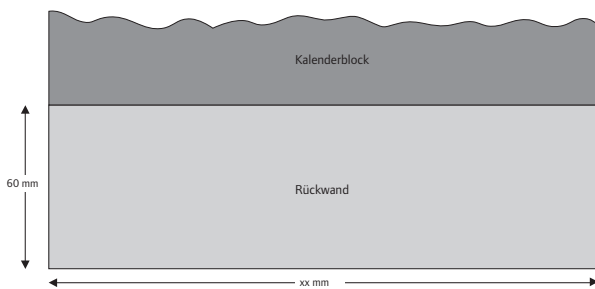

**Beschnittenes Endformat Rückwand:**

xx mm x 60 mm

Die Breite dieser Vermaßung richtet sich nach dem jeweiligen Kalenderformat, die Höhe der Rückwand ist immer 60 mm.

**Beschnitt für Vollflächendruck:**  
zzgl. 3 mm auf jeder Seite, bezogen auf das beschnittene Endformat

## Beispiel für einen Werbeeindruck auf Kopflasche

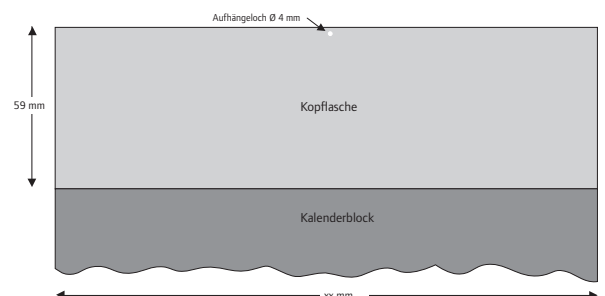

**Beschnittenes Endformat Kopflasche:**

xx mm x 59 mm

Die Breite dieser Vermaßung richtet sich nach dem jeweiligen Kalenderformat, die Höhe der Kopflasche ist immer 59 mm.

**Beschnitt für Vollflächendruck:**  
zzgl. 3 mm auf jeder Seite, bezogen auf das beschnittene Endformat

# Vermaßungsskizzen

## 3- und 4-Monatskalender Office, Minimax und Circle („Variante F“ bei der 31,8 cm Version)

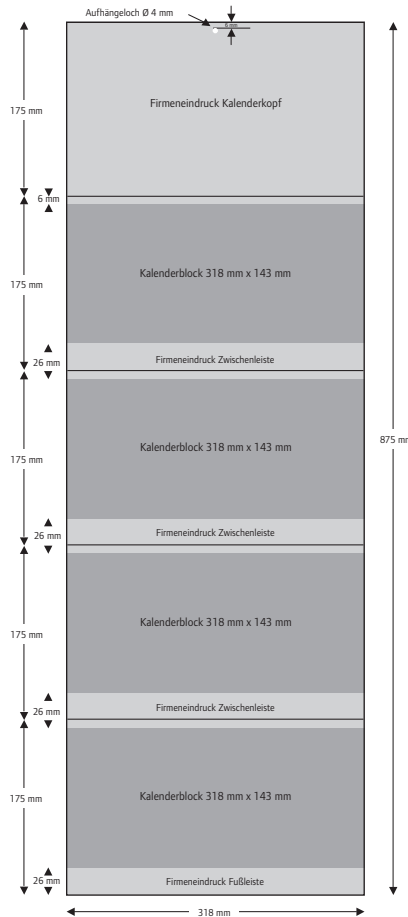
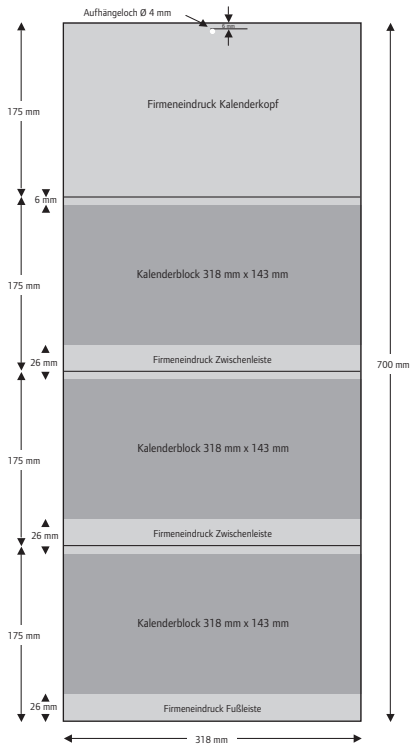

**sichtbarer maximaler Firmeneindruck Kalenderkopf:**  
318 mm x 175 mm

**sichtbare Zwischenleiste:**  
318 mm x 26 mm zusätzlich oben 6 mm und unten 7 mm, seitlich je 4 mm Überfüllung

**sichtbare Fußleiste:**  
318 mm x 26 mm zusätzlich oben und unten 6 mm, seitlich je 4 mm Überfüllung

**Beschnitt für Vollflächendruck:**  
zzgl. 4 mm Beschnitt rundherum, unten 5 mm

## 3- und 4-Monatskalender Office, Minimax und Circle („Variante B“ bei der 34,8 cm Version)

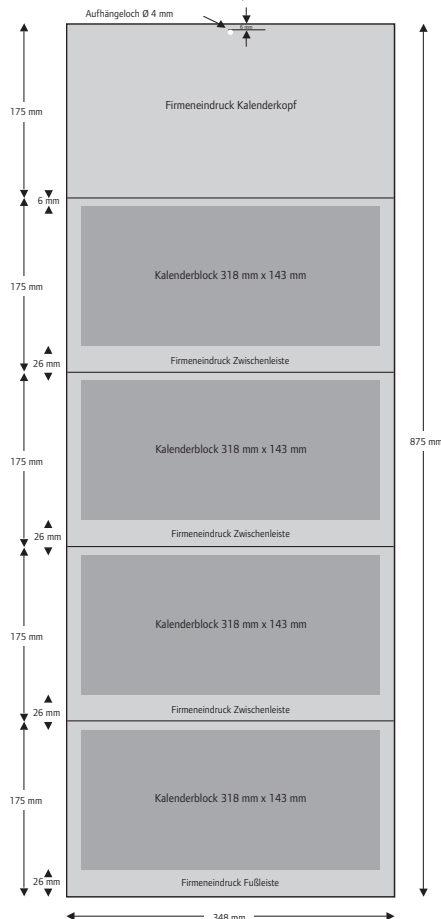
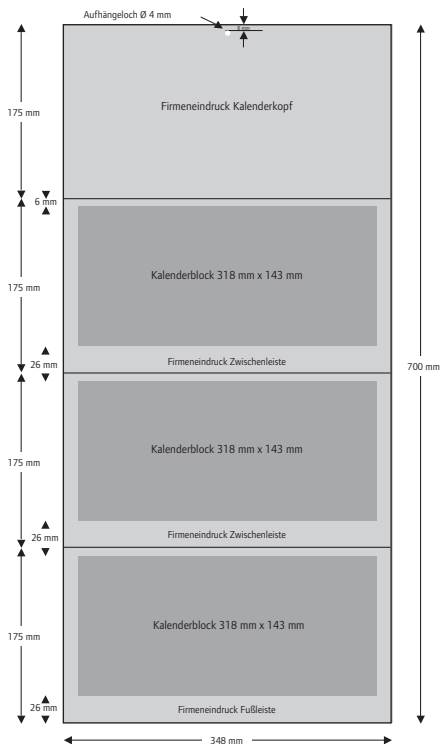

**sichtbarer maximaler Firmeneindruck Kalenderkopf:**  
348 mm x 175 mm

**sichtbare Zwischenleiste:**  
348 mm x 26 mm zusätzlich oben 6 mm und unten 7 mm, seitlich 4 mm Überfüllung

**sichtbare Fußleiste:**  
348 mm x 26 mm zusätzlich oben und unten 6 mm, seitlich 4 mm Überfüllung

**Beschnitt für Vollflächendruck:**  
zzgl. 4 mm Beschnitt rundherum, unten 5 mm

# Vermaßungsskizzen

5-Monatskalender Office int. („Variante F“ bei der 31,8 cm Version, Variante B“ bei der 34,8 cm Version)

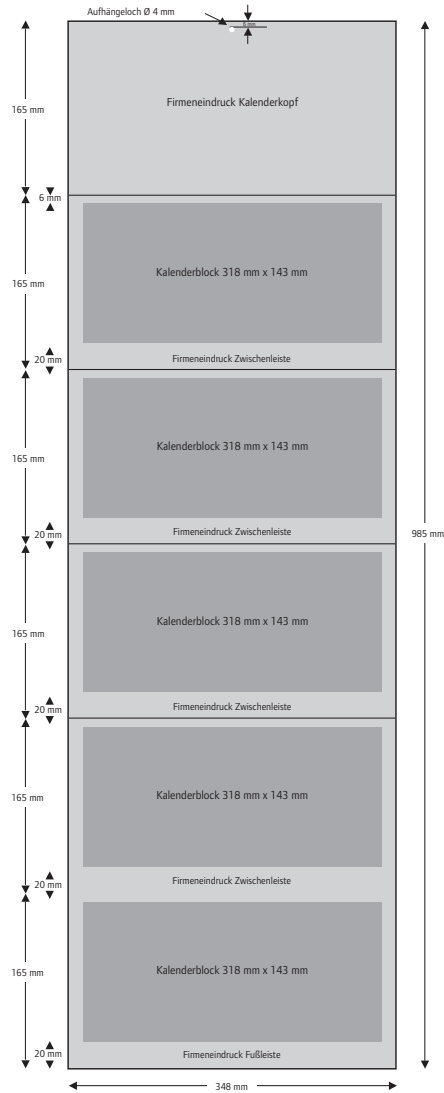
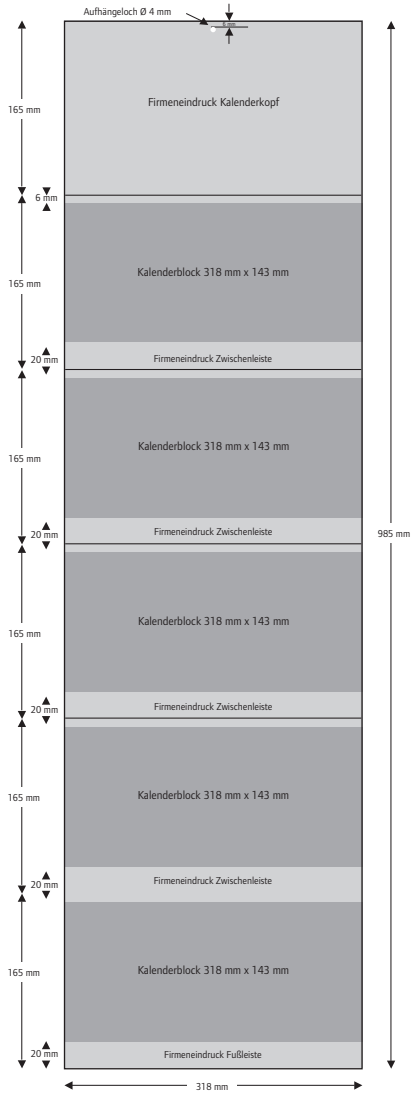

## Variante F

**sichtbarer maximaler Firmeneindruck Kalenderkopf:**  
318 mm x 165 mm

**sichtbare Zwischenleiste:**  
318 mm x 20 mm zuzüglich oben 6 mm und unten 7 mm, seitlich je 4 mm Überfüllung

**sichtbare Fußleiste:**  
318 mm x 20 mm zuzüglich oben und unten 6 mm, seitlich je 4 mm Überfüllung

**Beschnitt für Vollflächendruck:**  
zzgl. 4 mm Beschnitt rundherum, unten 5 mm

## Variante B

**sichtbarer maximaler Firmeneindruck Kalenderkopf:**  
348 mm x 165 mm

**sichtbare Zwischenleiste:**  
348 mm x 20 mm zuzüglich oben 6 mm und unten 7 mm, seitlich 4 mm Überfüllung

**sichtbare Fußleiste:**  
348 mm x 20 mm zuzüglich oben und unten 6 mm, seitlich 4 mm Überfüllung

**Beschnitt für Vollflächendruck:**  
zzgl. 4 mm Beschnitt rundherum, unten 5 mm

# Vermaßungsskizzen

## 3-Monatskalender Maxi

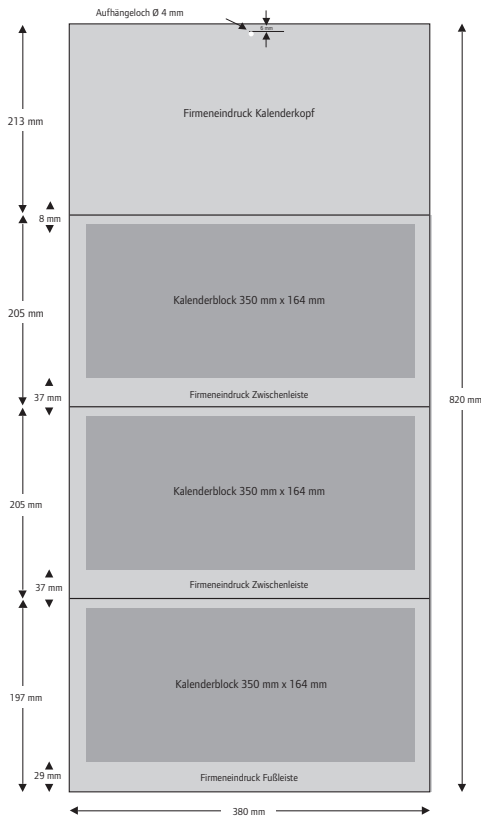

**sichtbarer maximaler Firmeneindruck Kalenderkopf:**  
380 mm x 213 mm

**sichtbare Zwischenleiste:**  
380 mm x 37 mm zuzüglich oben und unten 6 mm, seitlich je 4 mm Überfüllung

**sichtbare Fußleiste:**  
380 mm x 29 mm zuzüglich oben und unten 6 mm, seitlich je 4 mm Überfüllung

**Beschnitt für Vollflächendruck:**  
zzgl. 4 mm Beschnitt rundherum, unten 5 mm

40

## Quartalsjahresplaner

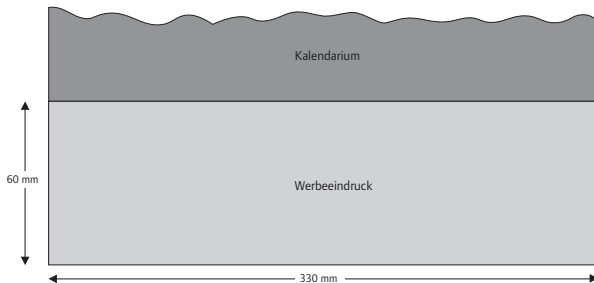

**Beschnittenes Endformat Werbeeindruck:**

330 mm x 60 mm

**Beschnitt für Vollflächendruck:**

zzgl. 3 mm auf jeder Seite, bezogen auf das beschnittene Endformat

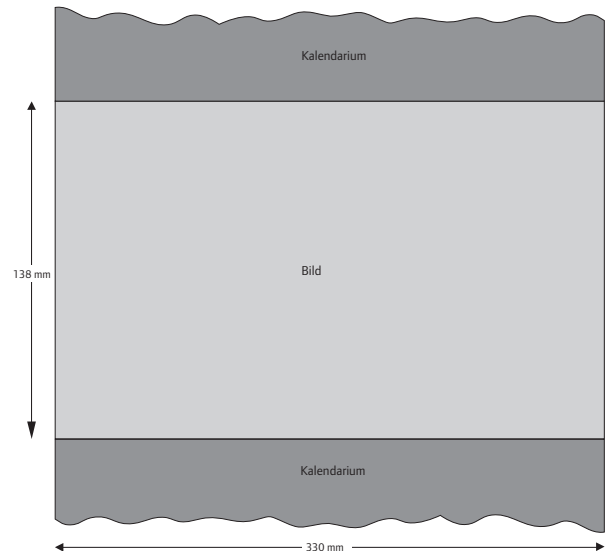

**Beschnittenes Endformat eigenes Bild- oder Werbemotiv:**

330 mm x 138 mm

**Beschnitt für Vollflächendruck:**

zzgl. 3 mm auf jeder Seite, bezogen auf das beschnittene Endformat

Für die Anlage der Rückwandeindrücke fordern Sie bitte unsere detaillierte Vermaßungsskizze (Standvorlage) an.



# Vermaßungsskizzen

## arti notes A4

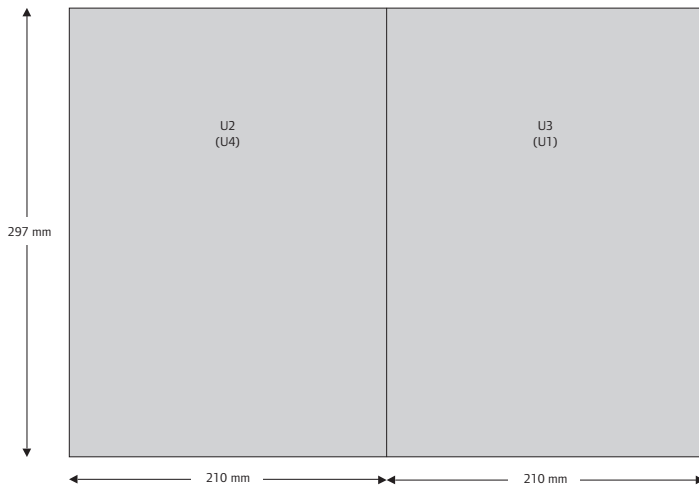

## arti notes A5

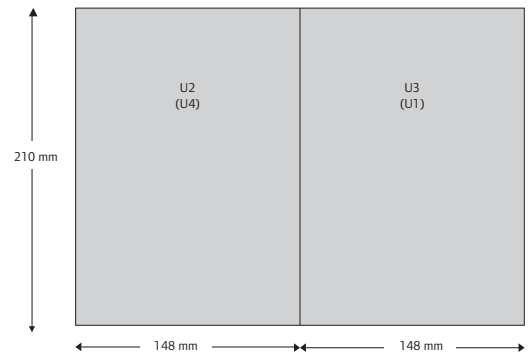

## arti notes A6

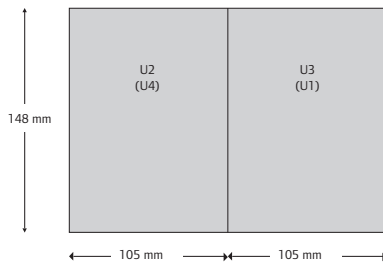

### Individualisierungsmöglichkeiten:

Bei Standardmotiv-Umschlägen:

- Umschlaginnenseiten (2 und 3) nachträglich bedruckbar
- Einzel-Namensaufdruck auf allen Umschlagseiten
- Logoaufdruck auf allen Umschlagseiten

Komplette Individualisierung:

- Eigengestaltung des kompletten Umschlags (Umschlagseite 1 bis 4)
- Individualisierte Inhaltsseiten bei allen Formaten auf Anfrage.

## Wendekalender

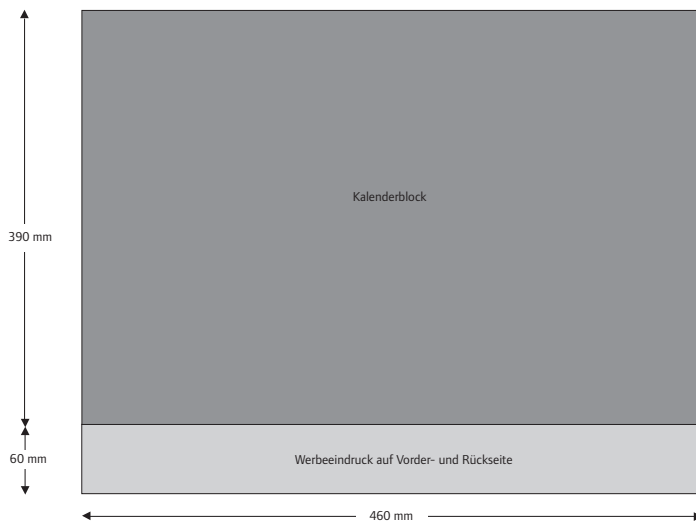

### Beschnittenes Endformat Werbeeindruck:

460 mm x 60 mm

Der Werbeeindruck wird auf Vorder- **und** Rückseite gedruckt.





# Preisliste • Programm 2019



arti promotion GmbH  
Boschstraße 10 • D-33442 Herzebrock-Clarholz  
Phone: +49 5245 8369-900 • Fax: +49 5245 8369-649  
E-Mail: [info@arti-promotion.de](mailto:info@arti-promotion.de) • [www.arti-promotion.de](http://www.arti-promotion.de)